

dyson pure hot+cool

Operating manual
Bedienungsanleitung
Brugervejledning
Manual de instrucciones
Käyttöopas
Manuel d'utilisation
Manuale d'uso
Gebruikershandleiding
Bruksanvisning
Manual de Instruções
Bruksanvisning
Kullanım kılavuzu

This product is only suitable for well insulated spaces or occasional use.
Dieses Produkt eignet sich nur für gut isolierte Räume und nur für den gelegentlichen Gebrauch.
Este producto solo es adecuado para espacios bien aislados o para uso ocasional.

Ce produit doit être utilisé uniquement dans des espaces bien isolés et de manière occasionnelle.
Questo prodotto è adatto solo per spazi perfettamente isolati o per uso occasionale.

Dit product is alleen geschikt voor goed geïsoleerde ruimten of incidenteel gebruik.

Produktet er kun egnet til velisolerede rum eller lejlighedsvis brug.

Tämä tuote soveltuu vain hyvin eristettyihin tiloihin tai tilapäiseen käyttöön.

Dette produktet er kun egnet for godt isolerte steder eller sporadisk bruk.

Este produto é adequado apenas para espaços bem isolados ou de utilização ocasional.

Den här produkten är endast lämplig för välisolerade utrymmen eller sporadisk användning.

Bu ürün sadece iyi yalıtılmış alanlar ve çok amaçlı kullanımlar için uygundur.

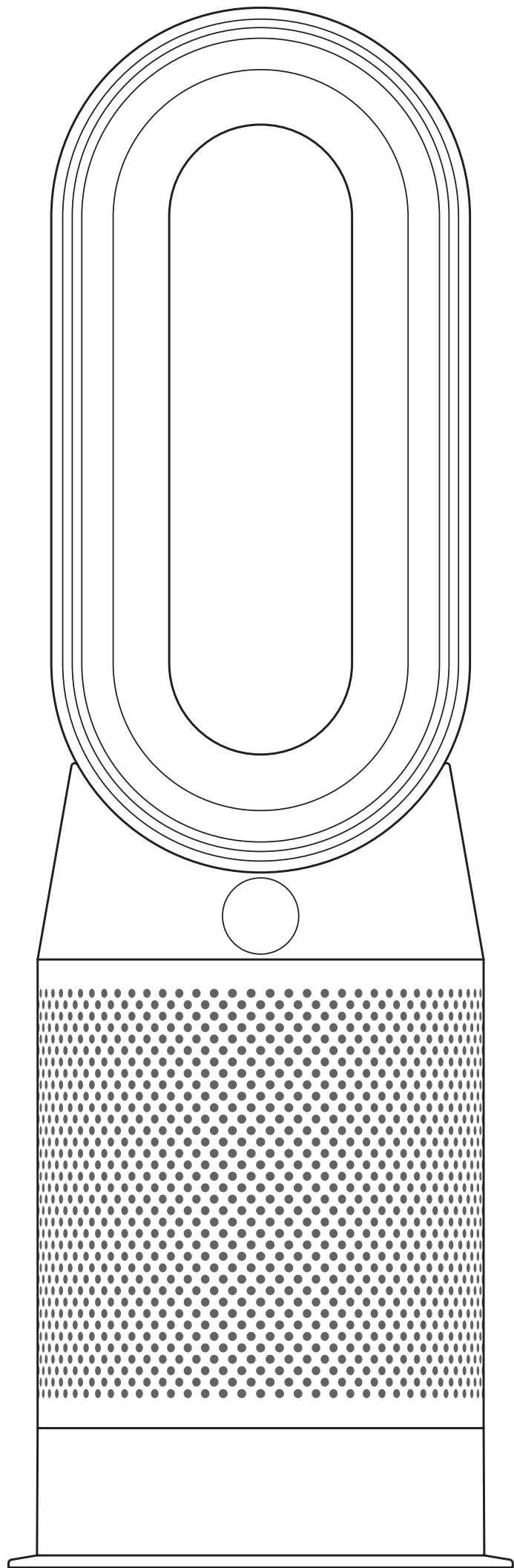

Thank you for choosing to buy a
Dyson purifying fan heater
To read your manual in English go to
page 3.

Vielen Dank, dass Sie sich für einen
Dyson Luftreiniger mit Heizfunktion
entschieden haben
Um das Handbuch auf Deutsch zu
lesen, gehen Sie auf Seite 13.

Tak, fordi du har valgt at købe en
luftrensende varmeblæser fra Dyson
For at læse din manual på dansk,
gå til side 25.

Gracias por elegir un purificador
calefactor Dyson
Para leer el manual en español,
vaya a la página 35.

Kiitos, että valitsit ilmaa puhdistavan
Dyson-lämpöpuhaltimen.
Voit lukea manuaalin suomeksi
sivulta 47.

Merci d'avoir choisi un chauffage/
ventilateur purificateur Dyson
Pour lire votre manuel en français,
rendez-vous à la page 57.

Grazie per aver scelto di acquistare
un termoventilatore con funzione di
purificazione Dyson
Per leggere il manuale in Italiano,
andare a pagina 69.

Bedankt dat u voor een
Dyson verwarmende
luchtreinigingsventilator
hebt gekozen.

Ga naar pagina 81 om uw
gebruikershandleiding in het
Nederlands te lezen.

Takk for at du valgte en rensende
vifteovn fra Dyson
For å lese håndboken på norsk
går du til side 93.

Obrigado por optar pela compra
de um purificador termoventilador
da Dyson.
Para ler o seu manual em português
vá para a página 103.

Tack för att du valt att köpa en
värmefläkt med luftrenare från Dyson
Gå till sidan 115 för att läsa din
handbok på Svenska.

Dyson hava temizleyen fanlı ısıtıcı
satın almayı tercih ettiğiniz için
teşekkür ederiz.
Kılavuzu Türkçe okumak için
sayfa 125'e gidin.

EN

Contents

Getting started

- 4 Registration
- 4 Connecting to the Dyson Link app
- 5 Important safety instructions
- 6 Assembly
- 6 Controls
- 6 Continuous monitoring
- 7 Information menu
- 8 Auto mode
- 8 Heating
- 9 Oscillation
- 9 Airflow
- 10 Night mode
- 10 Sleep timer
- 10 Care and maintenance
- 11 Additional information

Thank you for choosing to buy a Dyson purifying fan heater

Take full control with the Dyson Link app

Get step-by-step setup and support.

Control how and when your purifying fan heater runs.

Monitor and record air quality through visual updates.

Automatically keep up to date with the latest software upgrades.

Download the Dyson Link app

Download the Dyson Link app from the App store or Google Play. Open the app and follow the on-screen instructions to create a new account.



For further information and support:

Online:

www.dyson.com

On the phone

Call our dedicated Helpline.

Apple and the Apple logo are trademarks of Apple Inc., registered in the U.S. and other countries. App Store is a service mark of Apple Inc., registered in the U.S. and other countries. Google Play and the Google Play logo are trademarks of Google Inc. The Bluetooth® word mark and logos are registered trade marks owned by the Bluetooth SIG, Inc. and any use of such marks by Dyson is under license.

Registration

3 easy ways to register your free 2 year guarantee

After registering your free 2 year guarantee, your Dyson appliance will be covered for parts and labour (excluding filters) for 2 years from the date of purchase, subject to the terms of the guarantee.

Your serial number can be found on your rating plate which is on the base of the appliance.

Note your serial number for future reference.



Small details may vary slightly from those shown.



Register with your smartphone
Download the Dyson Link app and you will be taken through registration as part of the set up.



Register by phone
Call our dedicated Helpline.
(+44) 0800 345 7788.



Register online
Visit our website to register your full parts and labour guarantee online.
www.dyson.com/register

Connecting to the Dyson Link app



The Dyson Link app allows you to control, schedule, monitor, and customise your settings for your appliance from your mobile device.

Wi-Fi is enabled by default. To disable or enable the Wi-Fi press and hold the ON/OFF button on the appliance for 5 Seconds.



Plug in your appliance to the mains electricity supply and turn on the power.

Check your mobile device is compatible with the app, switched on, connected to a Wi-Fi network and Bluetooth® wireless technology enabled.

If you do not already have the Dyson Link app you will need to download it from the App Store or Google Play.

Open the Dyson Link app and follow the instructions to create a new account if you do not already have one.

Follow the on-screen instructions to pair your appliance to the Dyson Link app.

You will now be able to use the Dyson Link app to monitor information from the appliance, control your appliance, schedule use and also keep up to date with system upgrades.

If you experience problems downloading the Dyson Link app or pairing your device; first check that you are connected to a Wi-Fi network and Bluetooth® wireless technology is enabled on your mobile device and try again.

If you continue to experience problems downloading the app or pairing your device, please contact the Dyson Helpline.

Apple and the Apple logo are trademarks of Apple Inc., registered in the U.S. and other countries. App Store is a service mark of Apple Inc., registered in the U.S. and other countries. Google Play and the Google Play logo are trademarks of Google Inc. The Bluetooth® word mark and logos are registered trade marks owned by the Bluetooth SIG, Inc. and any use of such marks by Dyson is under license.

IMPORTANT INSTRUCTIONS

WARNING

THE APPLIANCE AND THE REMOTE CONTROL BOTH CONTAIN MAGNETS.

1. Pacemakers and defibrillators may be affected by strong magnetic fields. If you or someone in your household has a pacemaker or defibrillator, avoid placing the remote control in a pocket or near to the device.
2. Credit cards and electronic storage media may also be affected by magnets and should be kept away from the remote control and the top of the appliance.

TO REDUCE THE RISK OF FIRE, ELECTRIC SHOCK, OR INJURY:

3. Some parts of this appliance can become very hot and cause burns. Particular attention has to be given where children and vulnerable people are present.
4. This Dyson appliance can be used by children aged from 8 years and above and persons with reduced physical, sensory or reasoning capabilities, or lack of experience and knowledge, only if they have been given supervision or instruction by a responsible person concerning use of the appliance in a safe way and understand the hazards involved. Children shall not play with the appliance. Cleaning and user maintenance shall not be made by children without supervision.
5. Children aged from 3 years and less than 8 years shall only switch 'ON/OFF' the appliance provided that it has been placed or installed in its intended normal operating position and they have been given supervision or instruction concerning the use of the appliance in a safe way and understand the hazards involved. Children aged from 3 years and less than 8 years shall not plug in, regulate and clean the appliance or perform user maintenance.
6. Children of less than 3 years should be kept away unless continuously supervised.
7. This appliance must not be located immediately below a socket outlet.
8. Do not use this appliance in the immediate surroundings of a bath, a shower or a swimming pool.
9. To avoid overheating, do not cover the appliance. 
10. If the supply cable is damaged, it must be replaced or repaired by the manufacturer, its service agent or similarly qualified persons in order to avoid a hazard.
11. Do not use this appliance in small rooms when they are occupied by persons not capable of leaving the room on their own, unless constant supervision is provided.
12. To reduce the risk of fire, keep textiles, curtains, or any other flammable material a minimum distance of 1 metre from the air outlet.
13. Do not use outdoors or on wet surfaces and do not handle any part of the appliance or plug with wet hands.
14. Keep the appliance away from flammable liquids, vapours, air fresheners and essential oils.
15. Always plug directly into a wall socket. Never use with an extension cable as overloading may result in the cable overheating and catching fire.
16. Do not use this appliance if it has been damaged or submerged in water.
17. Do not use this appliance if it has been dropped or if it has visible signs of damage.
18. Keep this appliance and cable away from heated surfaces. Do not position the cable under furniture or appliances.
19. Do not put any objects into the air amplifier opening as this may cause an electric shock.
20. Always carry this appliance by the base and not by the loop amplifier.
21. Always use this appliance on a horizontal and stable surface.
22. If there is a loose fit between the plug and the socket or the plug becomes very hot, the socket may need to be replaced. Check with a qualified electrician to replace the socket.
23. Chemical Burn and Choking Hazard. Keep batteries away from children. This product contains a lithium button/coin cell battery. If a new or used lithium button/coin cell battery is swallowed or enters the body, it can cause severe internal burns and can lead to death in as little as 2 hours. Always completely secure the battery compartment. If the battery compartment does not close securely, stop using the product, remove the batteries, and keep it away from children. If you think batteries might have been swallowed or placed inside any part of the body, seek immediate medical attention.

Assembly

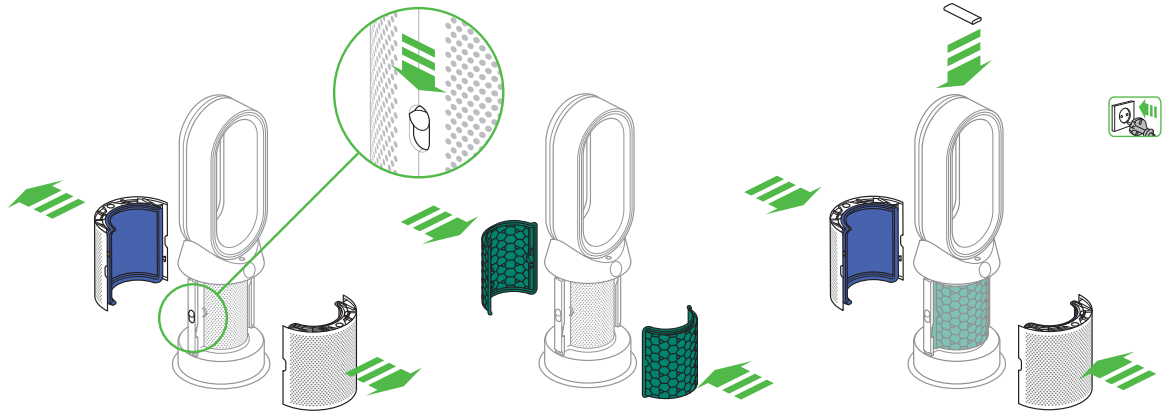

Use both hands to lift the appliance out of the box, taking care to hold by the base of the appliance only.

Do not lift out by the amplifier loop.

Slide the buttons down on both sides of the shrouds. The shrouds will release with the glass HEPA filters attached.

Take the carbon filters out of the box and remove the protective packaging. Attach both carbon filters to the appliance.

Position the shrouds onto the base and push gently until they click securely into place. Place the remote control on the top of the appliance with the buttons facing down. Plug in and switch on.

Controls

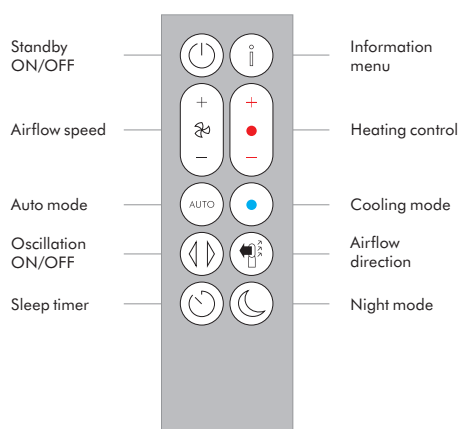
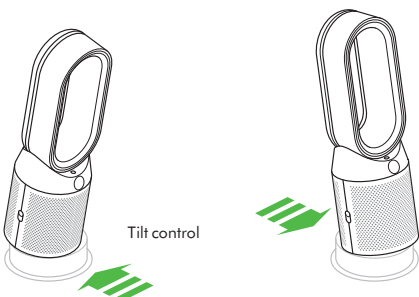
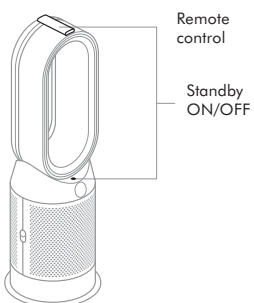

Continuous monitoring

With continuous monitoring enabled, your appliance will gather air quality, temperature and humidity information, which is displayed on the LCD screen and in the Dyson Link app.

By default, continuous monitoring is disabled. Once enabled, continuous monitoring is always active.

To enable/disable continuous monitoring:

Press and hold the auto mode button on the remote for 5 seconds to enable it. The LCD screen will indicate when continuous monitoring is enabled or disabled.

Information menu

Press this button to scroll through the information being monitored by your appliance.

Information about air quality, temperature humidity and filter levels are shown.

When a pollutant causes the air quality to drop, the relevant symbol will show on the LCD screen.

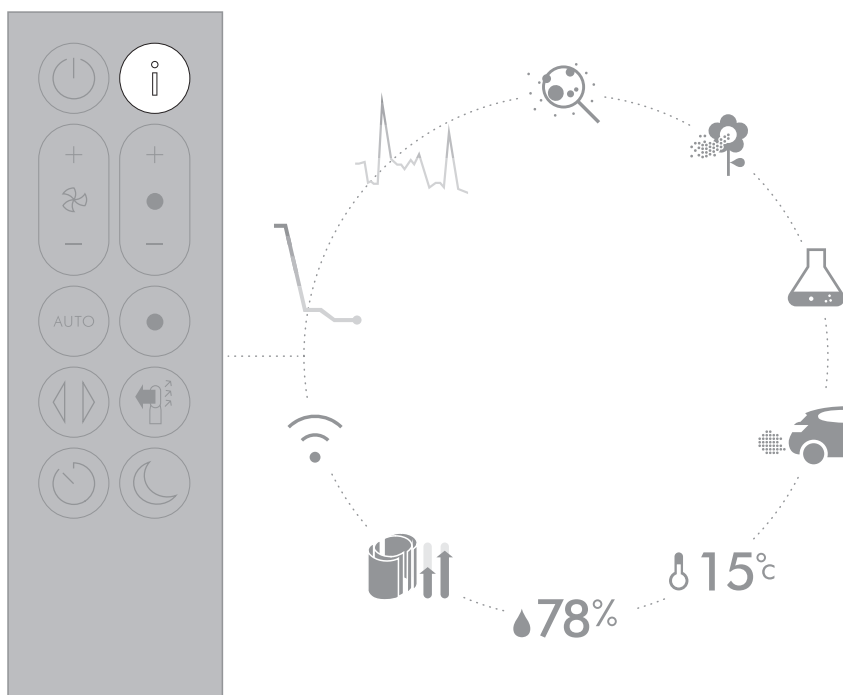

Indoor air quality - 12 seconds
Monitor the current air quality with a graph showing the last 12 seconds of data.



Indoor air quality - 24 hours
Monitors the air quality with a graph showing 24 hours of data, updated at fifteen minute intervals.



Particulate matter (PM2.5)
Monitors the presence of microscopic particles up to 2.5 microns in size, suspended in the air we breathe. These include smoke, bacteria and allergens.



Particulate matter (PM10)
Monitors the presence of larger microscopic particles, up to 10 microns in size, suspended in the air we breathe. These include dust, mould and pollen.



Volatile organic compounds
VOCs are typically odours that may be potentially harmful. These can be found in cleaning products, paints and new furnishings.



Nitrogen dioxide and other oxidising gases
These potentially harmful gases are released into the air by combustion, for example the burning gas when cooking and in vehicle exhaust emissions.



Indoor temperature
Monitor the ambient temperature to help maintain a comfortable environment.



Indoor humidity
Displays the amount of water vapour in the air, shown as a percentage of the maximum possible humidity at the current temperature.



Filters
Displays the remaining lifespan for each filter unit. When a filter unit needs changing, the display will remind you.



Wi-Fi
Displays the current status of the connection to the Wi-Fi network.

Auto mode

Set your appliance to Auto mode and the on-board sensors will intelligently adjust the settings of the appliance according to the air quality.

Air quality: your appliance will pause when the target air quality has been reached, switching on again when the air quality levels drop.

Airflow speed: The airflow speed will increase until the target air quality and temperature have been reached.

Night mode: Your appliance will only run with Airflow speeds from 1 to 4.

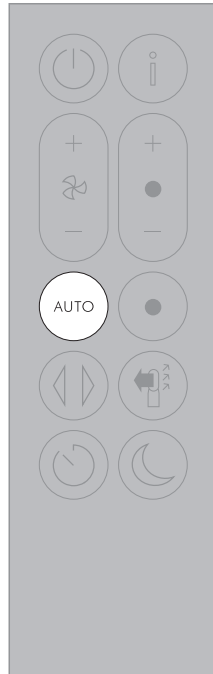

Heating

Press the button to set the required room temperature.

Your appliance will pause when the temperature set has been reached.

Press the Cooling mode button to switch your appliance from Heating mode to Cooling mode.

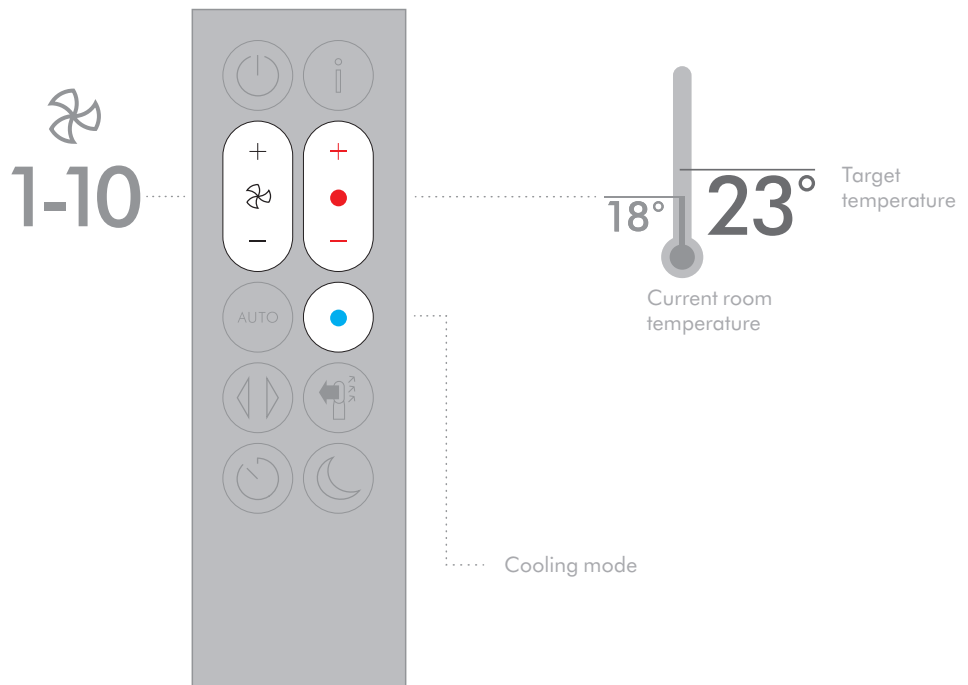

Oscillation

Press the button to circulate the air around the room and scroll through the oscillation settings from 0° to 350°.

Customise your oscillation settings in the Dyson Link app.

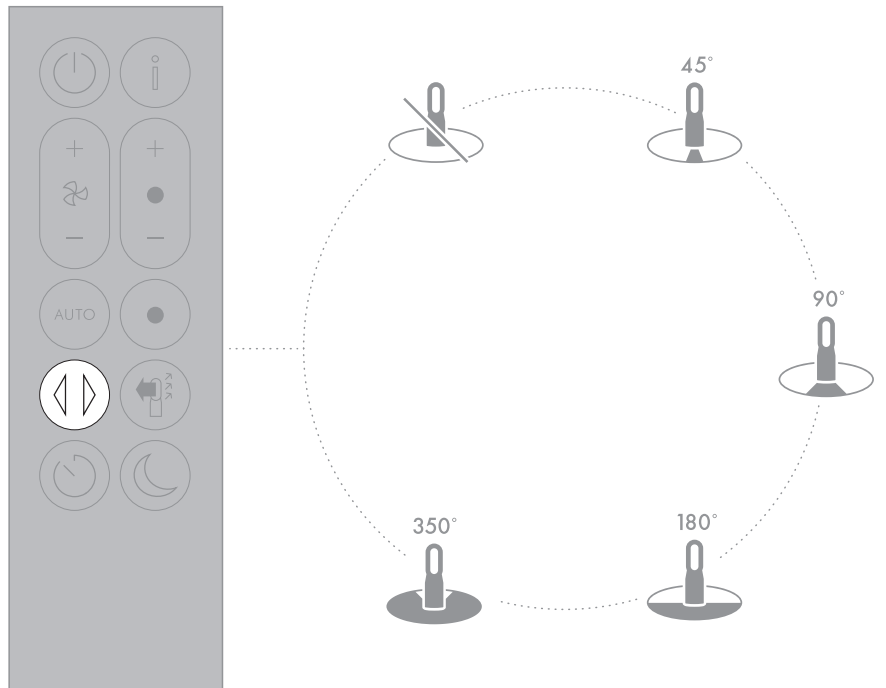

Airflow

Press the Airflow speed button to increase and decrease the airflow speed.

Press the Airflow direction button to change the direction of airflow from front to back. Your appliance will continue to purify in both settings.

Heating mode will only function when the air direction is set to the front. If airflow is changed to the back, your appliance will change to cooling mode.

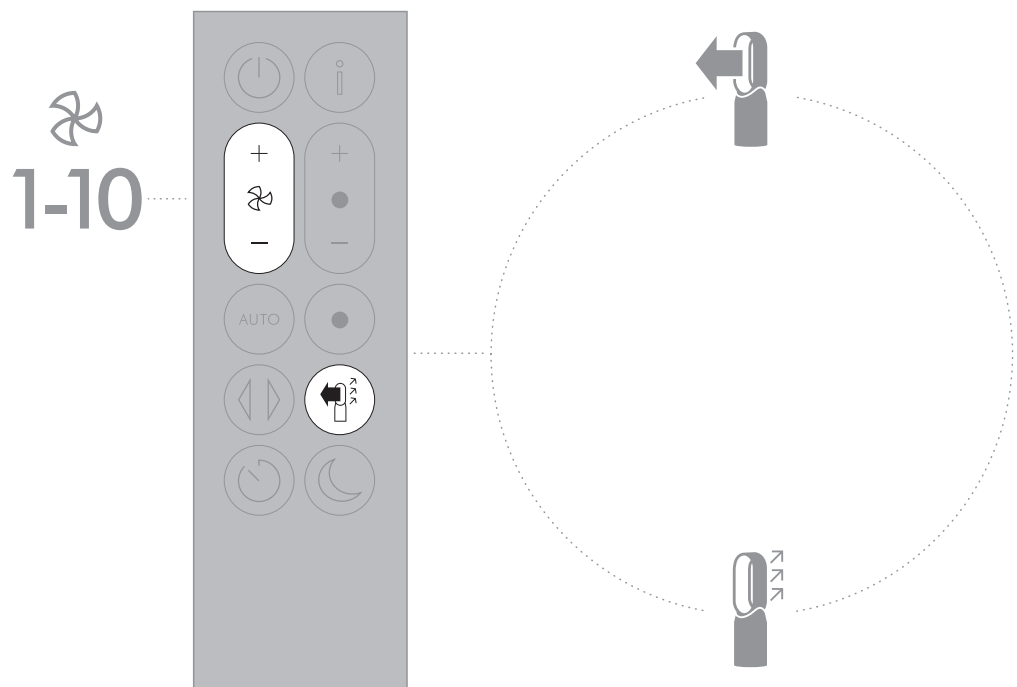

Sleep timer

Your appliance will turn off automatically after the selected amount of time.

To set the time: Press the button to scroll through the time options. Once activated press the Sleep timer button once to see the time selected.

To cancel the Sleep timer: Press the Sleep timer button twice.

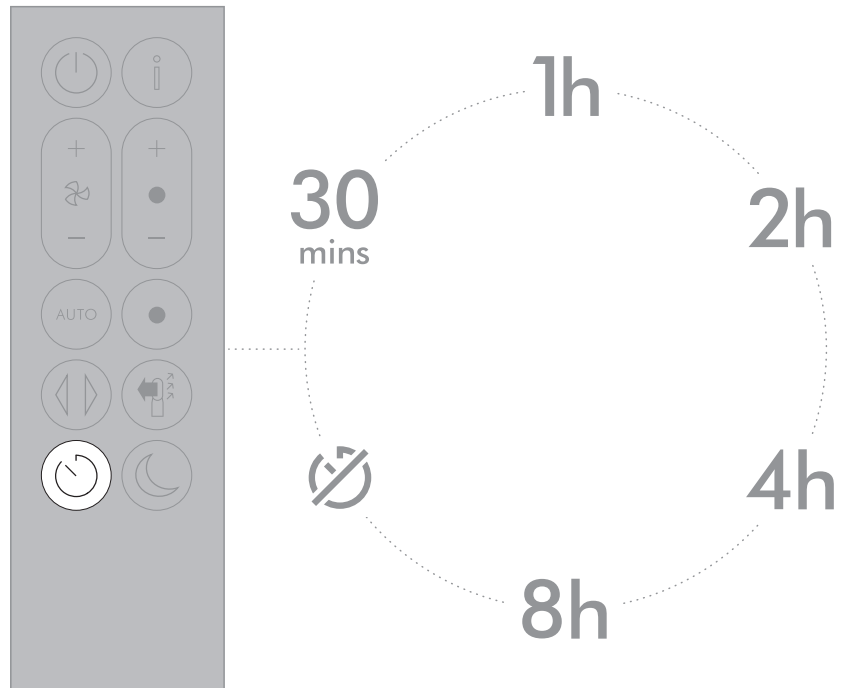

Night mode

In Night mode, your appliance will continue to monitor and respond to changes in air quality and temperature, but only using its quietest settings – and with its LCD screen dimmed.



Care and maintenance

To always get the best performance from your appliance, it is important to regularly clean it and check for blockages.

Changing your filters:

The display on your appliance and app will indicate when to change your filters.

Order new filters on the Dyson Link app or www.dyson.com. Your new filters will come with instructions, go online for further support and videos.

Do not use your appliance without the filters in place. Unplug your appliance from the mains electricity supply before cleaning or changing filters.

Error codes:

If your appliance shows an error code, try turning it off and then on again. If this does not clear the error code contact Dyson Customer Care.

For further information and support about the care and maintenance of your appliance and replacing the filters go to the Dyson Link app or

Online:

www.dyson.com

Additional information

CONTROL WITHOUT THE REMOTE

- The machine can be controlled through your Dyson Link app.

DYSON LINK APP CONNECTIVITY

- You must have a live internet connection and app enabled device in order for the Dyson Link app to work.
- The machine can connect to either 2.4GHz or 5GHz networks which includes most modern routers. Check your router documentation for compatibility.
- The Dyson Link app requires an iOS device with at least iOS version 10* or an Android device with at least Android version 5.
- Your mobile device must have Bluetooth® wireless technology 4.0 support (Bluetooth® wireless technology Low Energy) in order to set up a connection with the machine. Check your device specification for compatibility.

The Bluetooth® word mark and logos are registered trade marks owned by the Bluetooth SIG, Inc. and any use of such marks by Dyson is under license.

- BLE/Wi-Fi 2.4GHz – 2.4835GHz, 0.1W max
- Wi-Fi 5.150GHz – 5.725GHz, 0.1W max
- Supported Wi-Fi protocols:
 - IEEE802.11a
 - IEEE802.11b (Not recommended)
 - IEEE802.11g
 - IEEE802.11n
- Networked standby: 0.9 W

REPLACEABLE PARTS

BATTERY REPLACEMENT

CAUTION

- Unscrew the battery compartment on the remote control. Loosen the base and pull to remove the battery.
- Do not install backwards or short circuit the batteries.
- Do not attempt to dismantle or charge the batteries. Keep away from fire.
- Follow battery manufacturers' instructions when installing new batteries (battery type CR 2032).
- Always replace the screw in the remote control and refer to the battery hazard in the warning section.

NON-WASHABLE FILTER UNITS

- Your filter units are non-washable and non-recyclable.
- Failure to replace the filter units when prompted may result in changes to product performance and appearance.
- Order new filters from the Dyson Link app or visit www.dyson.com. Your new filters will come with instructions or go online for further support and videos.

AUTO MODE

- A period of 6 days is required after the machine is first used for the sensor to calibrate. During this period the machine may be more sensitive to VOCs (such as odours) than normal.
- During first use, whilst the sensors calibrate, the machine can take up to 60 minutes to show VOC and NO2 data.

AUTOMATIC CUT-OUT

- For your safety, this machine is fitted with automatic cut-out switches that operate if the machine tips over or overheats. If the switches operate, unplug the machine and allow it to cool. Before restarting the machine check and clear any blockages and ensure the machine is on a solid level surface.
- In heating mode the machine will automatically switch off after 9 hours of continuous use. To restart the machine, press the Standby ON/OFF button on either the remote control or the base, or restart via the Dyson Link app.

DISPOSAL INFORMATION

- Dyson products are made from high grade recyclable materials. Recycle where possible.
- Dispose of or recycle the battery in accordance with local ordinances or regulations.
- This symbol indicates that this appliance should not be disposed with your general household waste. To prevent possible harm to the environment or human health from uncontrolled waste disposal, recycle it responsibly to promote the sustainable reuse of material resources. When this appliance has reached the end of its serviceable life, please take it to a recognised WEEE (Waste Electrical and Electronic Equipment) collection facility such as your local civic amenity site for recycling. Your local authority or retailer will be able to advise you of your nearest recycling facility.
- The battery should be removed for separate recycling.
- Keep the used batteries away from children as these can still harm children if swallowed.
- Your filter units are non-washable and non-recyclable.
- Dispose of the exhausted filter units in accordance with local ordinances or regulations.
- The battery should be removed from the product before disposal.

DYSON CUSTOMER CARE

THANK YOU FOR CHOOSING TO BUY A DYSON MACHINE

After registering your 2 year guarantee, your Dyson machine will be covered for parts and labour (excluding filters), for 2 years from the date of purchase, subject to the terms of the guarantee. If you have any queries regarding your Dyson machine, visit www.dyson.com for online help, general tips and useful information about Dyson. Alternatively, you can call the Dyson Helpline with your serial number and details of where and when you bought the machine.

Your serial number can be found on your rating plate which is on the base of your machine. If your Dyson machine needs a service, call the Dyson Helpline so we can discuss the available options. If your Dyson machine is under guarantee, and the repair is covered, it will be repaired at no cost.

PLEASE REGISTER AS A DYSON MACHINE OWNER

To help us ensure you receive a prompt and efficient service, please register as a Dyson machine owner. There are three ways to do this:

- Online at www.dyson.com
- Telephone the Dyson Helpline.
- Smartphone. Download the Dyson Link app and you will be taken through registration as part of the set up.

This will confirm ownership of your Dyson machine in the event of an insurance loss, and enable us to contact you if necessary.

LIMITED 2 YEAR GUARANTEE

TERMS AND CONDITIONS OF THE DYSON 2 YEAR LIMITED GUARANTEE

WHAT IS COVERED

- The repair or replacement of your Dyson machine (at Dyson's discretion) if it is found to be defective due to faulty materials, workmanship or function within 2 years of purchase or delivery (if any part is no longer available or out of manufacture, Dyson will replace it with a functional replacement part).
- Where this machine is sold outside of the EU, this guarantee will only be valid if the machine is used in the country in which it was sold.
- Where this machine is sold within the EU, this guarantee will only be valid (i) if the machine is used in the country in which it was sold or (ii) if the machine is used in Austria, Belgium, France, Germany, Ireland, Italy, Netherlands, Spain or the United Kingdom and the same model as this machine is sold at the same voltage rating in the relevant country.

WHAT IS NOT COVERED

- Replacement filter units. The machine's filter units are not covered by the guarantee. Dyson does not guarantee the repair or replacement of a product where a defect is the result of:
 - Damage caused by not carrying out the recommended machine maintenance.
 - Accidental damage, faults caused by negligent use or care, misuse, neglect, careless operation or handling of the machine which is not in accordance with the Dyson User manual.
 - Use of the machine for anything other than normal domestic household purposes.
 - Use of parts not assembled or installed in accordance with the instructions of Dyson.
 - Use of parts and accessories which are not genuine Dyson components.
 - Faulty installation (except where installed by Dyson).
 - Repairs or alterations carried out by parties other than Dyson or its authorised agents.
 - Blockages – Please refer to the 'Looking after your machine' section and illustrations in your Dyson User manual for details on how to look for and clear blockages.
 - Normal wear and tear (e.g. fuse etc.).
 - Reduction in battery discharge time due to battery age or use (where applicable).
- If you are in any doubt as to what is covered by your guarantee, please contact the Dyson Helpline.

SUMMARY OF COVER

- The guarantee becomes effective from the date of purchase (or the date of delivery if this is later).
- You must provide proof of (both the original and any subsequent) delivery/purchase before any work can be carried out on your Dyson machine. Without this proof, any work carried out will be chargeable. Keep your receipt or delivery note.
- All work will be carried out by Dyson or its authorised agents.
- Any parts which are replaced by Dyson will become the property of Dyson.
- The repair or replacement of your Dyson machine under guarantee will not extend the period of guarantee.
- The guarantee provides benefits which are additional to and do not affect your statutory rights as a consumer.

IMPORTANT DATA PROTECTION INFORMATION

You will need to provide us with basic contact information when you register your Dyson machine or the Dyson Link app;

When registering your Dyson machine:

- You will need to provide us with basic contact information to register your machine and enable us to support your guarantee.

When registering via the Dyson Link app:

- You will need to provide us with basic contact information to register the Dyson Link app; this enables us to securely link your machine to your instance of the app.
- When you register, you will have the opportunity to choose whether you would like to receive communications from us. If you opt-in to communications from Dyson, we will send you details of special offers and news of our latest innovations.
- We never sell your information to third parties and only use information that you share with us as defined by our privacy policies which are available on our website at privacy.dyson.com

CONFORMITY INFORMATION

Hereby, Dyson declares that this environmental control radio equipment is in compliance with Directive 2014/53/EU.

The full text of the EU Declaration of Conformity is available at the following internet address: www.dyson.com

Model Identifier: HP04					
Item	Symbol	Value	Unit	Item	Unit
Heat output				Type of heat input, for electric storage local space heaters only	
Nominal heat output	P_{nom}	2.25	kW	manual heat charge control, with integrated thermostat	No
Minimum heat output (indicative)	P_{min}	2.025	kW	manual heat charge control with room and/or outdoor temperature feedback	No
Maximum continuous heat output	$P_{max,c}$	2.362	kW	electronic heat charge control with room and/or outdoor temperature feedback	No
Auxiliary electricity consumption				fan assisted heat output	Yes
At nominal heat output	eI_{max}	2.362	kW	Type of heat output/room temperature control	
At minimum heat output	eI_{min}	2.050	kW	single stage heat output and no room temperature control	No
In standby mode	eI_{SB}	<0.5	W	Two or more manual stages, no room temperature control	No
				with mechanic thermostat room temperature control	No
				with electronic room temperature control	Yes
				electronic room temperature control plus day timer	Yes
				electronic room temperature control plus week timer	Yes
				Other control options (multiple selections possible)	
				room temperature control, with presence detection	No
				room temperature control, with open window detection	No
				with distance control option	Yes
				with adaptive start control	No
				with working time limitation	Yes
				with black bulb sensor	No
Contact details	Dyson Technology Limited Tetbury Hill, Malmesbury, SN16 0RP, United Kingdom Tel +44 1666 827200				

Erste Schritte

- 14 Registrierung
- 14 Verbindung zur Dyson Link App
- 15 Wichtige Sicherheitshinweise
- 17 Montage
- 17 Steuerelemente
- 17 Kontinuierliche Überwachung
- 18 Informationsmenü
- 19 Automatikmodus
- 19 Heizfunktion
- 20 Drehbewegung
- 20 Luftstrom
- 21 Nachtmodus
- 21 Sleep-Timer

- 21 Pflege und Wartung
- 22 Zusätzliche Informationen

Vielen Dank, dass Sie sich für einen Dyson Luftreiniger mit Heizfunktion entschieden haben

Komplette Steuerung über die Dyson Link App

Mit Schritt-für-Schritt-Anleitung und technischer Unterstützung.

Sie bestimmen, wie und wann Ihr Luftreiniger mit Heizfunktion läuft.

Überwachung und Aufzeichnung der Luftqualität erfolgen durch visuelle Updates.

Automatische Software-Aktualisierungen halten Ihr Gerät auf dem neuesten Stand.

Dyson Link App herunterladen

Die Dyson Link App über den App Store oder Google Play herunterladen. Die App öffnen und die Bildschirmanweisungen befolgen, um ein neues Konto zu erstellen.



Weitere Informationen und Unterstützung:

Internet:

DE: www.dyson.de/support

AT: www.dyson.at/support

CH: www.dyson.ch/support

Telefonisch:

DE: 0800 - 31 31 31 8

AT: 0800 - 28 67 45

CH: 0800 - 740 183

Apple und das Apple-Logo sind in den USA und anderen Ländern eingetragene Marken von Apple Inc. App Store ist eine in den USA und anderen Ländern eingetragene Dienstleistungsmarke von Apple Inc.

Google Play und das Google Play-Logo sind Marken von Google Inc.

Die Bluetooth® Wortmarke und Logos sind eingetragene Marken der Bluetooth SIG, Inc. und werden von Dyson unter Lizenz verwendet.

Registrierung

3 einfache Möglichkeiten für die Registrierung Ihrer kostenlosen 2-Jahres-Garantie

Nach der Registrierung gewähren wir Ihnen für Ihr Dyson Gerät gemäß unseren Garantiebestimmungen ab Kaufdatum eine kostenlose 2-Jahres-Garantie auf alle Teile (ausschließlich Filter) und Reparaturarbeiten.

Die Seriennummer finden Sie auf dem Typenschild am Sockel des Produkts.



Registrierung mit Ihrem Smartphone

Laden Sie die Dyson Link App herunter und lassen Sie sich im Rahmen der Einrichtung durch die Registrierung führen.



Registrierung per Telefon

Rufen Sie unsere Hotline an.
DE: (+49) 0800 3131 319
AT: (+43) 0800 28 67 45
CH: (+41) 0800 740 183

Bitte notieren Sie die Seriennummer für eventuelle Rückfragen.



Online-Registrierung

Besuchen Sie unsere Webseite, um Ihre umfassende Garantie auf Teile und Reparaturarbeiten online zu registrieren.

DE: www.dyson.de/register
AT: www.dyson.at/register
CH: www.dyson.ch/register



Produktdetails können von den hier abgebildeten leicht abweichen.

Verbindung zur Dyson Link App



Die Dyson Link App ermöglicht Ihnen die Steuerung, Zeitplanung, Überwachung und individuelle Einstellung Ihres Luftreinigers über Ihr Mobilgerät.

WLAN ist standardmäßig aktiviert. Um das WLAN zu deaktivieren bzw. zu aktivieren, den Ein-/Aus-Schalter 5 Sekunden lang gedrückt halten.



Schließen Sie Ihr Gerät an die Netzstromversorgung an und schalten Sie es ein.

Stellen Sie sicher, dass Ihr Mobilgerät mit der App kompatibel, eingeschaltet und mit einem WLAN-Netzwerk verbunden ist und dass Sie Bluetooth® aktiviert haben.

Wenn Sie die Dyson Link App noch nicht installiert haben, müssen Sie diese aus dem App Store oder bei Google Play herunterladen.

Öffnen Sie die Dyson Link App und befolgen Sie die Anweisungen zur Erstellung eines neuen Kontos, falls Sie noch kein Konto haben.

Befolgen Sie die Bildschirmanweisungen, um Ihr Gerät mit der Dyson Link App zu koppeln.

Nutzen Sie nun die Dyson Link App zum Überwachen von Geräteinformationen, zum Steuern Ihres Geräts, zur Zeitplanung der Nutzung sowie zum Durchführen von System-Aktualisierungen.

Falls Sie beim Herunterladen der Dyson Link App oder beim Koppeln Ihres Geräts auf Probleme stoßen, vergewissern Sie sich zunächst, dass Sie mit einem WLAN-Netzwerk verbunden sind und Bluetooth® auf Ihrem Mobilgerät aktiviert ist; versuchen Sie es dann erneut.

Sollten beim Herunterladen der App oder beim Koppeln des Geräts weiterhin Probleme auftreten, wenden Sie sich bitte an den Kundendienst von Dyson.

Apple und das Apple-Logo sind in den USA und anderen Ländern eingetragene Marken von Apple Inc. App Store ist eine in den USA und anderen Ländern eingetragene Dienstleistungsmarke von Apple Inc. Google Play und das Google Play-Logo sind Marken von Google Inc. Die Bluetooth® Wortmarke und Logos sind eingetragene Marken der Bluetooth SIG, Inc. und werden von Dyson unter Lizenz verwendet.

WICHTIGE HINWEISE

ACHTUNG

GERÄT UND FERNBEDIENUNG ENTHALTEN MAGNETE.

1. Herzschrittmacher und Defibrillatoren können durch starke Magnetfelder beeinträchtigt werden. Wenn Sie oder jemand anderes in Ihrem Haushalt einen Herzschrittmacher oder Defibrillator besitzt, dann vermeiden Sie es, die Fernbedienung in einer Hosentasche oder in der Nähe eines solchen Geräts aufzubewahren.
2. Kreditkarten und elektronische Speichermedien können durch Magnete beschädigt werden und sollten von der Fernbedienung und der Oberseite des Geräts ferngehalten werden.

VERMEIDUNG DER GEFAHR VON FEUER, STROMSCHLÄGEN ODER VERLETZUNGEN:

3. Einige Teile dieses Geräts können sehr heiß werden und Verbrennungen verursachen. Besondere Vorsicht gilt in Gegenwart von Kindern und schwachen Personen.
4. Dieses Dyson Gerät kann von Kindern ab 8 Jahren und Personen mit eingeschränkten physischen, sensorischen oder motorischen Fähigkeiten bzw. von unerfahrenen und ungeschulten Personen verwendet werden, sofern diese von einer zuständigen Person im Hinblick auf die sichere Nutzung des Geräts beaufsichtigt oder instruiert werden und sich der möglichen Risiken bewusst sind. Kinder dürfen mit dem Gerät nicht spielen. Reinigung und Pflege dürfen von Kindern nicht ohne Beaufsichtigung durchgeführt werden.
5. Kinder zwischen 3 und 8 Jahren dürfen das Gerät nur ein- bzw. ausschalten, vorausgesetzt, es wurde in der normalen Betriebsposition aufgestellt bzw. montiert und die Kinder werden beaufsichtigt oder haben eine Anleitung hinsichtlich der sicheren Verwendung des Geräts erhalten und kennen die damit verbundenen Gefahren. Kinder zwischen drei und acht Jahren dürfen das Gerät nicht an die Stromversorgung anschließen, verstellen und reinigen bzw. Wartungsarbeiten daran durchführen.
6. Kinder unter drei Jahren sollten sich nur unter ständiger Aufsicht in der Nähe des Geräts aufhalten.
7. Das Gerät darf sich nicht unmittelbar unterhalb einer Steckdose befinden.
8. Verwenden Sie dieses Gerät nicht in der unmittelbaren Umgebung einer Badewanne, einer Dusche oder eines Schwimmbeckens.
9. Um eine Überhitzung zu vermeiden,  decken Sie das Gerät nicht ab.
10. Wenn das Stromkabel beschädigt ist, muss es vom Hersteller, dem zuständigen Servicemitarbeiter oder entsprechend qualifizierten Personen ausgetauscht oder repariert werden, um potenzielle Gefahren zu vermeiden.
11. Verwenden Sie dieses Gerät nicht in kleinen Räumen, wenn in diesen Personen anwesend sind, die den Raum nicht selbständig verlassen können, solange keine kontinuierliche Aufsicht gewährleistet ist.
12. Um das Brandrisiko zu verringern, halten Sie einen Mindestabstand von 1 Meter vom Luftauslass zu Textilien, Vorhängen und anderen brennbaren Materialien ein.
13. Nicht im Außenbereich oder auf nassen Flächen verwenden und keinen Teil des Geräts oder Steckers mit nassen Händen berühren.
14. Halten Sie das Gerät fern von brennbaren Flüssigkeiten, Dampfdruckgeräten, Lufterfrischern und ätherischen Ölen.
15. Netzkabel immer direkt in die Wandsteckdose stecken. Niemals Verlängerungskabel zwischenschalten. Zu hoher Stromfluss kann Überhitzung und einen Brand verursachen.
16. Verwenden Sie dieses Gerät nicht, wenn es beschädigt oder unter Wasser getaucht wurde.
17. Verwenden Sie dieses Gerät nicht, wenn es heruntergefallen ist oder sichtbare Schäden aufweist.
18. Halten Sie dieses Gerät fern von beheizten Flächen. Legen Sie das Kabel nicht unter Möbel oder andere Geräte.
19. Führen Sie keine Gegenstände in die Öffnung des Luftrings ein, da dies zu einem Stromschlag führen kann.
20. Tragen Sie dieses Gerät stets am Griff und nicht am Luftring.
21. Verwenden Sie dieses Gerät immer auf einer horizontalen und stabilen Fläche.
22. Falls zwischen Stecker und Steckdose etwas Spiel ist, oder der Stecker sehr heiß wird, muss die Steckdose möglicherweise ausgetauscht werden. Die Steckdose von einem qualifizierten Elektriker austauschen lassen.
23. Verätzungs- und Verschluckungsgefahr. Batterien von Kindern fernhalten. Dieses Produkt enthält eine Lithium-Knopfzellen-Batterie. Wenn eine neue oder gebrauchte Lithium-Knopfzellen-Batterie verschluckt wird oder in den Körper gelangt, kann dies schwere

innere Verätzungen verursachen und binnen 2 Stunden zum Tod führen. Das Batteriefach muss daher stets sicher verschlossen sein. Falls sich das Batteriefach nicht sicher verschließen lässt, das Produkt nicht mehr verwenden, die Batterien entfernen und von Kindern fernhalten. Falls der Verdacht besteht, dass Batterien verschluckt wurden oder in den Körper gelangt sind, ist sofort ärztliche Hilfe einzuholen.

Montage

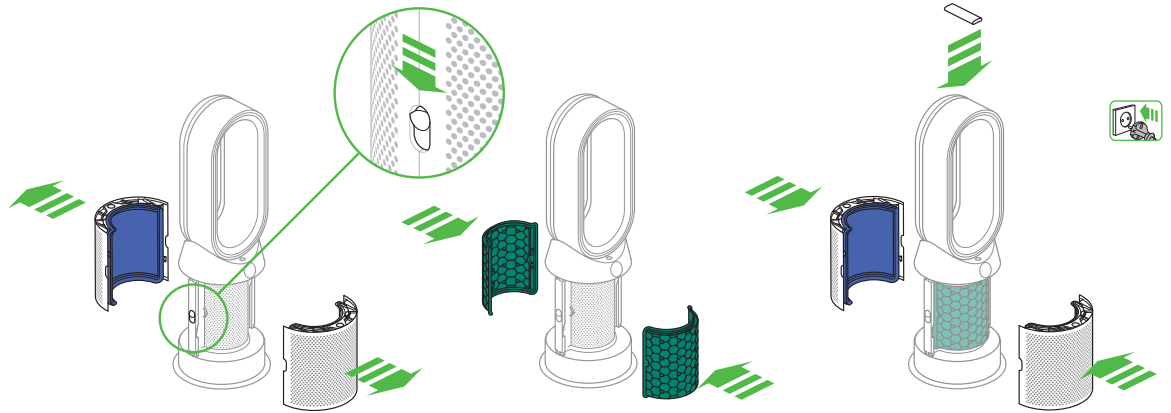

Das Gerät mit beiden Händen aus der Verpackung herausheben und dabei das Gerät ausschließlich am Sockel anfassen.
Nicht am Luftring anheben.

Die Tasten an beiden Seiten des Gitters nach unten schieben.
Dadurch lösen sich die Gitter mit den daran angebrachten Glas-HEPA-Filtern.

Die Aktivkohle-Filter der Verpackung entnehmen und die Schutzverpackung entfernen.
Beide Aktivkohle-Filter am Gerät anbringen.

Die Gitter auf dem Sockel aufstellen und vorsichtig einsetzen, bis sie hörbar einrasten.
Die Fernbedienung mit den Tasten nach unten an der Oberseite des Geräts auflegen.
Nun das Gerät an den Strom anschließen und einschalten.

Steuerelemente

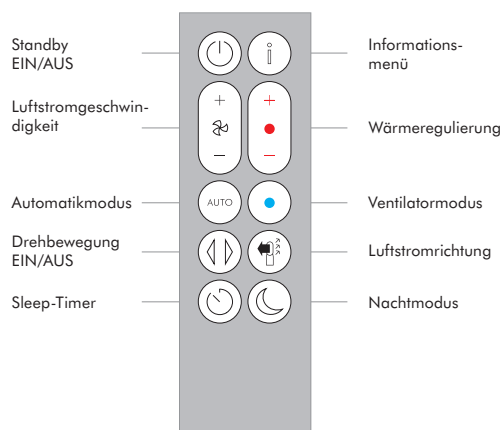
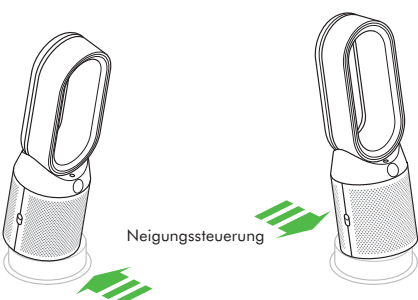
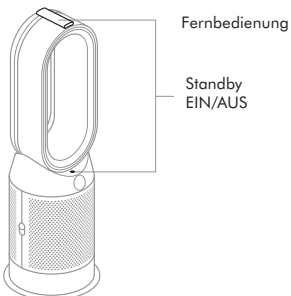

Kontinuierliche Überwachung

Bei aktivierter kontinuierlicher Überwachung erfasst Ihr Gerät Daten zu Luftqualität, Temperatur und Luftfeuchtigkeit. Diese Daten werden auf dem Display und in der Dyson Link App angezeigt.

Standardmäßig ist die kontinuierliche Überwachung deaktiviert. Wenn die kontinuierliche Überwachung aktiviert wurde, ist sie stets aktiv.

So aktivieren/deaktivieren Sie die kontinuierliche Überwachung:

Halten Sie die Automatikmodus-Taste auf der Fernbedienung 5 Sekunden lang gedrückt, um die Funktion zu aktivieren. Das LCD-Display zeigt an, ob die kontinuierliche Überwachung aktiviert oder deaktiviert ist.

Informationsmenü

Drücken Sie diese Taste, um durch die von Ihrem Gerät erfassten Daten zu blättern.

Es werden Informationen zu Luftqualität, Temperatur, Luftfeuchtigkeit und Filterstufen angezeigt.

Wenn eine Verunreinigung dazu führt, dass die Luftqualität schlechter wird, wird das entsprechende Symbol am LCD-Display angezeigt.

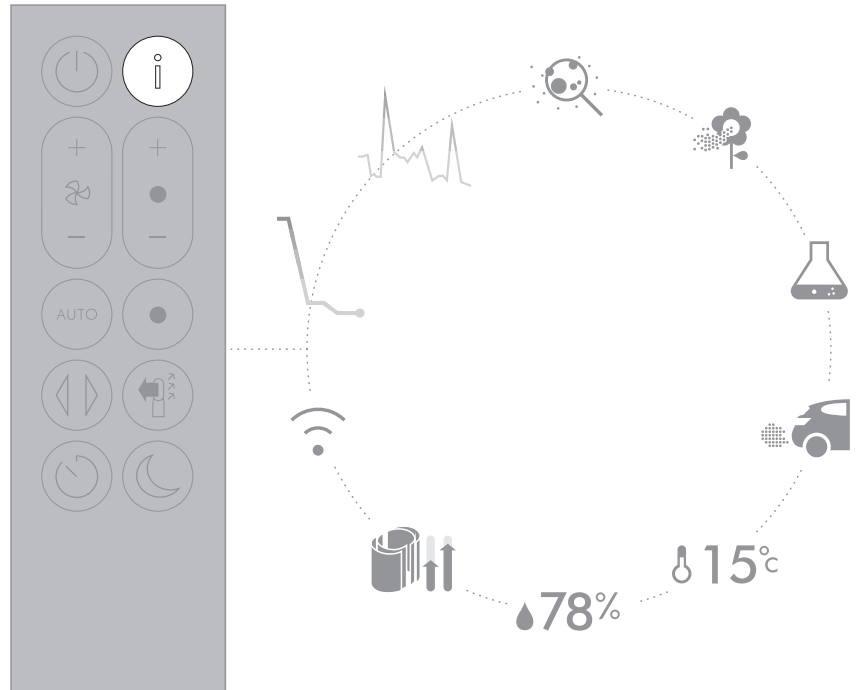

Raumluftqualität – 12 Sekunden
Überwachung der aktuellen Luftqualität durch ein Diagramm mit den Daten der letzten 12 Sekunden.



Raumluftqualität – 24 Stunden
Überwacht die Luftqualität in einem Diagramm, das in einem Intervall von 15 Minuten aktualisiert wird, mit den Daten der letzten 24 Stunden.



Feinstaub (PM 2.5)
Diese mikroskopisch kleinen Partikel mit einer Größe von bis zu 2,5 Mikron schweben in der Luft, die wir atmen. Zu dieser Kategorie zählen Rauch, Bakterien und Allergene.



Feinstaub (PM 10)
Diese mikroskopisch kleinen Partikel mit einer Größe von bis zu 10 Mikron schweben in der Luft, die wir atmen. Zu dieser Kategorie zählen Staub, Schimmelpilze und Pollen.



Flüchtige organische Verbindungen (VOC)
Bei den VOC handelt es sich üblicherweise um potenziell schädliche Gerüche. Diese finden sich beispielsweise in Reinigungsprodukten, Farben und neuen Möbeln.



Stickstoffdioxid und andere oxidierende Gase
Diese potenziell schädlichen Gase werden durch Verbrennung in die Luft abgegeben, wie etwa das verbrennende Gas beim Kochen oder Emissionen von Kraftfahrzeugen.



Innentemperatur
Die Überwachung der Raumtemperatur ermöglicht die Aufrechterhaltung einer angenehmen Umgebung.



Raumluftfeuchtigkeit
Die in der Luft enthaltene Wasserdampfmenge wird als Anteil der maximalen Luftfeuchtigkeit bei der aktuellen Temperatur angezeigt.



Filter
Zeigt die Restlebensdauer jeder Filtereinheit an. Wenn eine Filtereinheit ausgetauscht werden muss, erinnert das Display daran.



WLAN
Aktueller Status der Verbindung zum WLAN-Netzwerk.

Automatikmodus

Stellen Sie Ihr Gerät auf Automatikmodus, damit die integrierten Sensoren die Geräteeinstellungen entsprechend der Luftqualität intelligent anpassen.

Luftqualität: Ihr Gerät pausiert, wenn die gewünschte Luftqualität erreicht wurde, und schaltet sich wieder ein, wenn die Luftqualität schlechter wird.

Luftstromgeschwindigkeit: Die Luftstromgeschwindigkeit erhöht sich, bis die angestrebte Luftqualität und die Temperatur erreicht wurden.

Nachtmodus: Ihr Gerät läuft nur mit den Luftstromgeschwindigkeiten von 1 bis 4.



Heizfunktion

Drücken Sie die Taste, um die gewünschte Zimmertemperatur einzustellen.

Ihr Gerät pausiert, wenn die eingestellte Temperatur erreicht wurde.

Drücken Sie die Ventilatormodus-Taste, um Ihr Gerät von Heizmodus auf Ventilatormodus zu schalten.

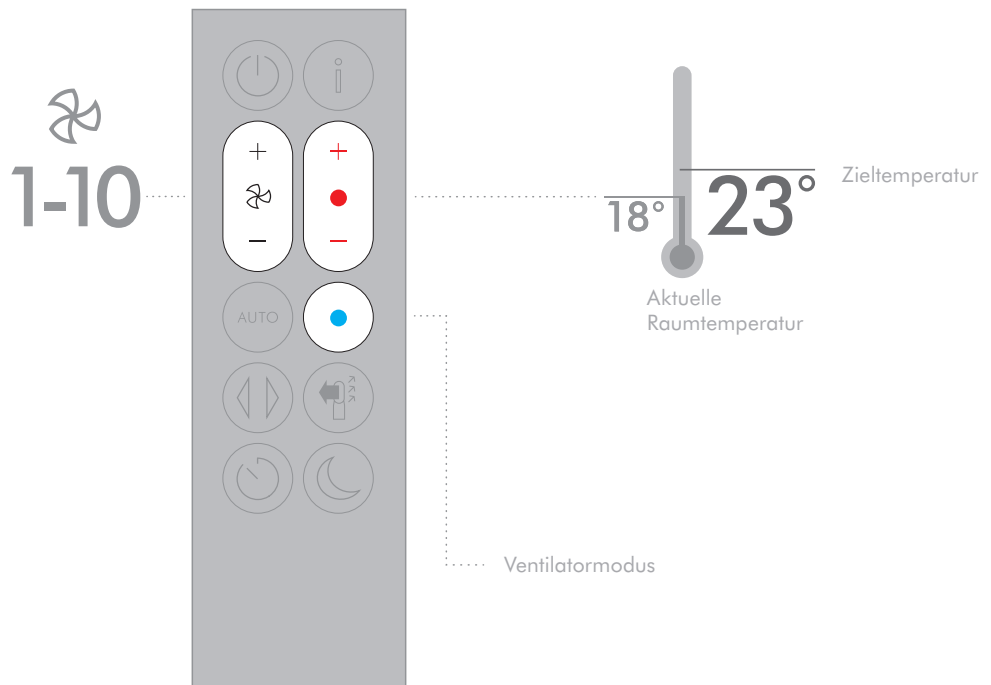

Drehbewegung

Drücken Sie die Drehbewegungs-Taste, um die Luft im Raum zirkulieren zu lassen, und blättern Sie durch die Optionen von 0° bis 350°.

Mit der Dyson Link App können die Einstellungen zur Drehbewegung individuell angepasst werden.

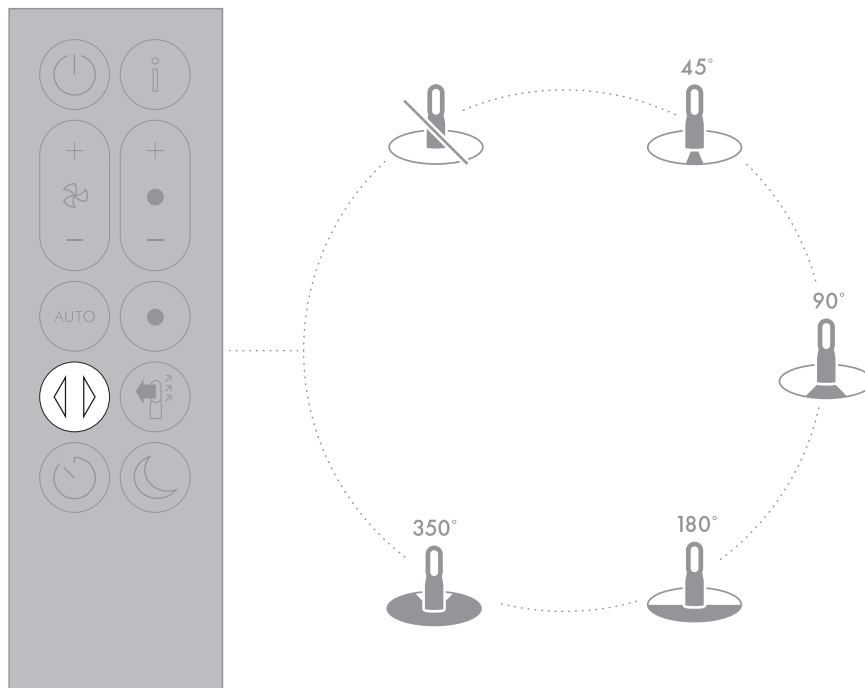

Luftstrom

Durch Drücken der Taste zur Einstellung der Luftstromgeschwindigkeit lässt sich die Luftstromgeschwindigkeit erhöhen oder verringern.

Drücken Sie die Taste für die Luftstromrichtung, um die Richtung des Luftstroms umzukehren. Ihr Gerät reinigt weiter in beiden Einstellungen.

Der Heizmodus funktioniert nur, wenn die Luftstromrichtung auf vorwärts eingestellt ist. Wenn der Luftstrom auf rückwärts eingestellt wird, wechselt Ihr Gerät in den Ventilatormodus.

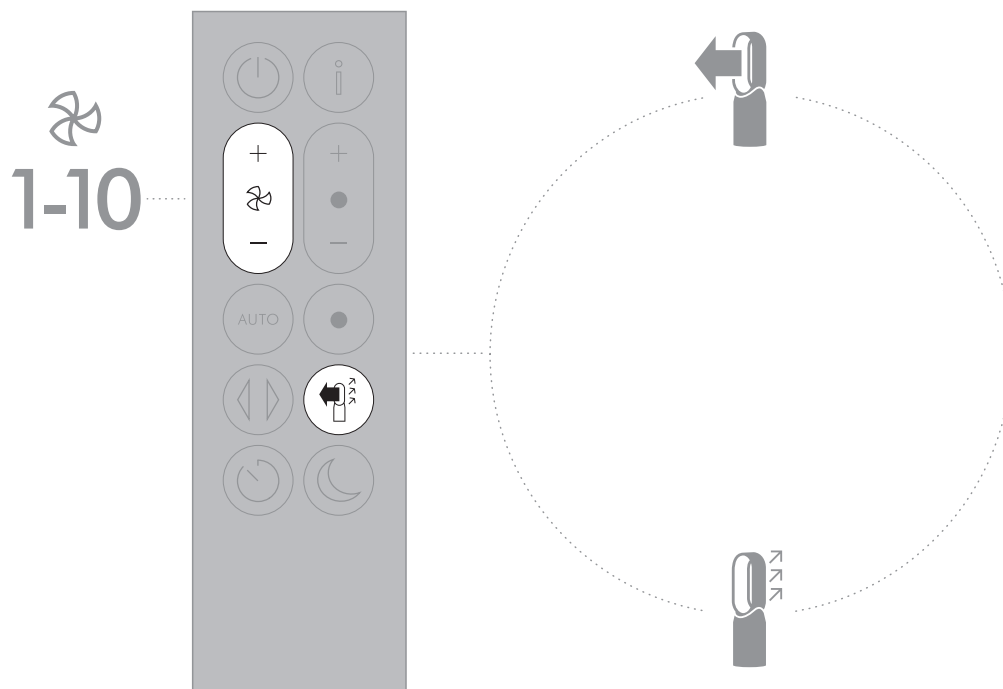

Sleep-Timer

Ihr Gerät schaltet sich automatisch nach der gewählten Zeit ab.

So stellen Sie die Zeit ein:
Drücken Sie die Taste, um durch die Zeitoptionen zu blättern.
Drücken Sie nach Aktivierung die Sleep-Timer-Taste einmal, um die gewählte Zeit anzuzeigen.

So unterbrechen Sie den Sleep-Timer: Drücken Sie die Sleep-Timer-Taste zweimal.

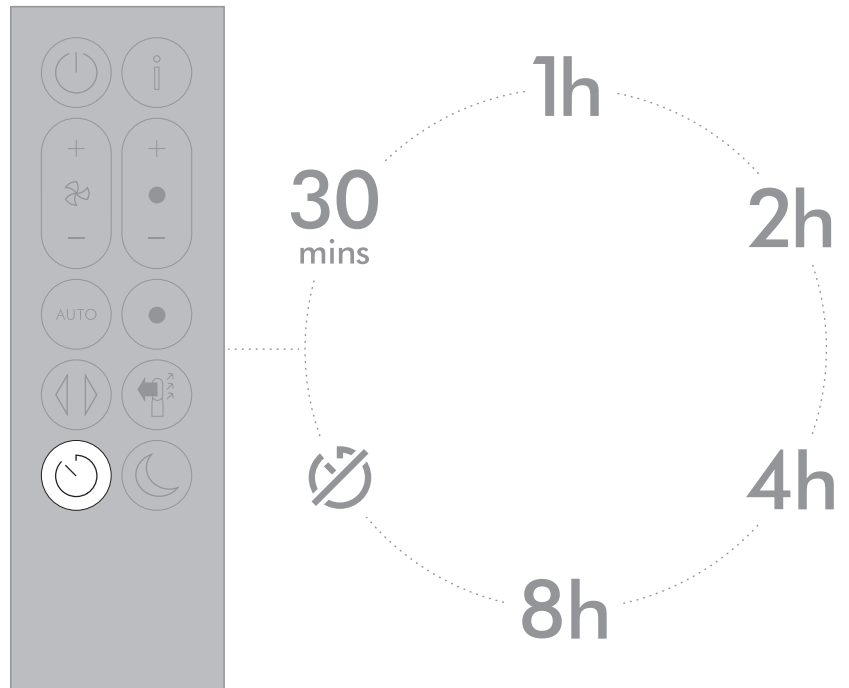

Nachtmodus

Im Nachtmodus überwacht Ihr Gerät weiter die Luftqualität und reagiert auf Veränderungen der Luftqualität und der Temperatur, allerdings in besonders geräuscharmen Einstellungen - und bei gedimmtem LCD-Display.

1-4
AUTO mode

1-10
Manual



Pflege und Wartung

Um Ihr Gerät stets optimal zu nutzen, müssen Sie es regelmäßig reinigen und auf Blockaden prüfen.

Filterwechsel:

Das Display Ihres Geräts und die App zeigen Ihnen beide an, wann Sie Ihre Filter zu wechseln haben.

Bestellen Sie neue Filter über die Dyson Link App oder www.dyson.com. Ihre neuen Filter werden mit Hinweisen ausgeliefert. Weitere Informationen wie Support und Videos finden Sie online.

Verwenden Sie Ihr Gerät nicht ohne montierte Filter. Trennen Sie Ihr Gerät von der Hauptstromversorgung, bevor Sie Filter reinigen oder wechseln.

Fehlercodes:

Wenn Ihr Gerät einen Fehlercode anzeigt, schalten Sie es erst aus und dann wieder ein. Wenn der Fehlercode weiter angezeigt wird, wenden Sie sich an den Dyson Kundendienst.

Weitere Informationen und Unterstützung zur Pflege und Wartung Ihres Geräts sowie zum Austausch der Filter finden Sie in der Dyson Link App oder Online:

DE: www.dyson.de/support

AT: www.dyson.at/support

CH: www.dyson.ch/support

Zusätzliche Informationen

STEUERUNG OHNE FERNBEDIENUNG

- Das Gerät kann über die Dyson Link App gesteuert werden.

VERBINDUNG MIT DER DYSON LINK-APP

- Sie benötigen eine Internetverbindung und ein App-fähiges Gerät, damit die Dyson Link-App funktioniert.
- Das Gerät ist mit 2,4-GHz- oder 5-GHz-Netzwerken kompatibel. Das umfasst die meisten modernen Router. Informationen zur Kompatibilität entnehmen Sie bitte der Dokumentation Ihres Routers.
- Die Dyson Link App erfordert ein iOS-Gerät mit mindestens iOS 10* oder ein Android-Gerät mit mindestens Android Version 5.
- Ihr Mobilgerät muss über eine Bluetooth® Wireless Technology 4.0-Unterstützung (Bluetooth® Wireless Technology Low Energy, BLE) verfügen, um eine Verbindung mit dem Gerät herstellen zu können. Informationen zur Kompatibilität entnehmen Sie bitte den Gerätespezifikationen.

Die Bluetooth® Wortmarke und Logos sind eingetragene Marken der Bluetooth SIG, Inc. und werden von Dyson unter Lizenz verwendet.

- BLE/Wi-Fi 2,4 GHz – 2,4835 GHz, 0,1 W max.
- Wi-Fi 5,170 GHz – 5,725 GHz, 0,1 W max.
- Unterstützte Wi-Fi-Protokolle:
 - IEEE802.11a
 - IEEE802.11b (nicht empfohlen)
 - IEEE802.11g
 - IEEE802.11n
- Standby bei Netzwerkverbindung: 0,9 W

ERSATZTEILE

AUSTAUSCH DER BATTERIE

ACHTUNG

- Das Batteriefach an der Fernbedienung aufschrauben. Die Abdeckung lösen und herausziehen, um die Batterie zu entfernen.
- Die Batterie nicht verkehrt herum einsetzen oder kurzschließen.
- Nicht versuchen, die Batterie zu zerlegen oder wiederaufzuladen. Von Feuer fernhalten.
- Beim Einsetzen einer neuen Batterie die Anweisungen des Batterieherstellers beachten (Batterietyp CR 2032).
- Immer die Schraube in die Fernbedienung einsetzen und die Batteriewarnhinweise beachten.

NICHT WASCHBARE FILTEREINHEITEN

- Die Filtereinheiten sind nicht waschbar und nicht wiederverwendbar.
- Werden die Filter beim entsprechenden Hinweis nicht ausgetauscht, kann dies zu Beeinträchtigungen von Leistung und Aussehen des Produkts führen.
- Bestellen Sie neue Filter über die Dyson Link App oder www.dyson.com. Ihre neuen Filter werden mit Hinweisen ausgeliefert. Weitere Informationen wie Support und Videos finden Sie online.

AUTOMATIKMODUS

- Nach der ersten Inbetriebnahme benötigt der Dyson Luftreiniger sechs Tage für die Kalibrierung des Sensors. In diesem Zeitraum ist das Gerät möglicherweise empfindlicher gegenüber flüchtigen organischen Verbindungen (VOCs) wie etwa Gerüchen.
- Bei der ersten Verwendung kann es während der Kalibrierung der Sensoren bis zu 60 Minuten dauern, bis VOC- und NO2-Daten angezeigt werden.

AUTOMATISCHES ABSCHALTEN

- Dieses Gerät ist aus Sicherheitsgründen mit automatischen Sicherheitsschaltern ausgestattet, die dann ausgelöst werden, wenn das Gerät umfällt oder eine bestimmte Temperatur überschreitet. Wird der Schalter ausgelöst, das Gerät von der Stromversorgung trennen und abkühlen lassen. Das Gerät vor Wiederinbetriebnahme auf Blockierungen untersuchen, diese ggf. entfernen und das Gerät auf einer stabilen ebenen Fläche aufstellen.
- Im Heizmodus schaltet sich das Gerät nach 9 Stunden Dauerbetrieb automatisch aus. Um das Gerät wieder einzuschalten, den EIN-/AUS-Schalter an der Fernbedienung oder am Gerätefuß drücken oder den Neustart über die Dyson Link App ausführen.

HINWEIS ZUR ENTSORGUNG

- Produkte von Dyson bestehen aus hochwertigem, wiederverwertbarem Material. Entsorgen Sie dieses Produkt auf verantwortungsvolle Weise und führen Sie es nach Möglichkeit einer Wiederverwertung zu.
- Bitte entsorgen oder recyceln Sie den Akku gemäß den entsprechenden örtlichen Bestimmungen.
- Diese Kennzeichnung bedeutet, dass dieses Produkt innerhalb der EU nicht zusammen mit dem normalen Haushaltsmüll entsorgt werden darf. Damit durch unkontrollierte Abfallentsorgung verursachte mögliche Umwelt- oder Gesundheitsschäden verhindert werden können, entsorgen Sie dieses Produkt bitte ordnungsgemäß, um die nachhaltige Wiederverwertung von stofflichen Ressourcen zu fördern. Nutzen Sie zur Rückgabe Ihres gebrauchten Geräts bitte die entsprechenden Rückgabe- und Sammelsysteme oder wenden Sie sich an den Händler, bei dem das Produkt gekauft wurde. Auf diese Weise kann dieses Produkt auf umweltfreundliche Weise recycelt werden.
- Altbatterien von Kindern fernhalten, da diese bei Verschlucken gesundheitliche Schäden verursachen können.
- Die Filtereinheiten sind nicht waschbar und nicht wiederverwendbar.



- Die gebrauchten Filter gemäß den entsprechenden lokalen Bestimmungen oder Vorschriften entsorgen.
- Vor dem Entsorgen des Geräts muss der Akku entnommen werden.

DYSON KUNDENDIENST

VIELEN DANK, DASS SIE SICH FÜR EIN GERÄT VON DYSON ENTSCHEIDEN HABEN.

Für Ihr Dyson Gerät gewähren wir Ihnen ab Kaufdatum für einen Zeitraum von 2 Jahren gemäß unseren Garantiebestimmungen Garantie auf alle Teile und Arbeiten. Wenn Sie Fragen zu Ihrem Dyson Gerät haben, besuchen Sie www.dyson.de/support (DE), www.dyson.at/support (AT) oder www.dyson.ch/support (CH), um Online-Hilfe, allgemeine Tipps und nützliche Informationen zu Dyson zu erhalten. Alternativ können Sie sich auch telefonisch an den Kundendienst von Dyson wenden. Geben Sie dazu die Seriennummer Ihres Gerätes sowie das Datum und den Ort des Gerätekaufs an. Die Seriennummer finden Sie auf dem Typenschild am Sockel des Produkts. Benötigt Ihr Gerät eine Reparatur, rufen Sie bitte den Dyson Kundendienst an, damit wir Sie diesbezüglich über Ihre Möglichkeiten informieren können. Wenn Sie noch Garantie über Ihrem Gerät haben und die Reparatur abgedeckt ist, fallen für Sie keinerlei Kosten an.

BITTE REGISTRIEREN SIE SICH ALS EIGENTÜMER EINES DYSON PRODUKTS

Damit wir Ihnen einen schnellen und effizienten Service bieten können, registrieren Sie sich bitte als Eigentümer eines Dyson Geräts. Dafür stehen Ihnen drei Möglichkeiten zur Auswahl:

- Online unter www.dyson.de bzw. www.dyson.at bzw. www.dyson.ch
- Telefonisch über den Dyson Kundendienst: Für Deutschland: 0800 - 31 31 31 8. Für Österreich: 0800 - 28 67 45. Für die Schweiz: 0800 - 740 183.
- Über die Dyson Link App auf Ihrem Smartphone: Laden Sie die Dyson Link App herunter. Beim Einrichten der App werden Sie durch den Registrierungsprozess geführt. Damit bestätigen Sie im Fall eines Garantieschadens, dass Sie der Eigentümer sind, und ermöglichen uns, ggf. mit Ihnen Kontakt aufzunehmen.

2-JAHRES-GARANTIE

BEDINGUNGEN UND BESTIMMUNGEN DER 2-JAHRES-GARANTIE VON DYSON

WAS IST VON DER GARANTIE ABGEDECKT?

- Die Reparatur oder der Austausch Ihres Geräts erfolgt (im Ermessen von Dyson), wenn es innerhalb von 2 Jahren nach Kauf oder Lieferung Mängel aufgrund von fehlerhaftem Material, fehlerhafter Verarbeitung oder fehlerhafter Funktion aufweist. Sollte ein Teil nicht mehr verfügbar sein oder nicht mehr hergestellt werden, tauscht Dyson es gegen ein funktionsfähiges Ersatzteil aus.
- Wenn dieses Gerät außerhalb der EU verkauft wird, gilt diese Garantie nur, wenn das Gerät in dem Land, in dem es verkauft wurde, verwendet wird.
- Wenn dieses Gerät innerhalb der EU verkauft wird, gilt diese Garantie nur, (i) wenn das Gerät in dem Land, in dem es verkauft wurde, verwendet wird oder (ii) wenn das Gerät in Belgien, Deutschland, Frankreich, Großbritannien, Irland, Italien, den Niederlanden, Österreich oder Spanien verwendet wird und das gleiche Modell wie dieses Gerät mit der Nennspannung des jeweiligen Landes verkauft wird.

WAS IST NICHT ABGEDECKT

- Ersatzfilter. Die Filtereinheiten des Geräts fallen nicht unter die Garantie. Dyson übernimmt keine Garantie für die Reparatur oder den Austausch eines Produkts, sofern der Defekt auf Folgendes zurückzuführen ist:
 - Schäden, die durch das Nichtdurchführen der empfohlenen Geräterwartung entstehen.
 - Unfallschäden, die durch unsachgemäße Verwendung oder Pflege, Missbrauch, Vernachlässigung sowie unvorsichtige Behandlung des Geräts entstanden und daher nicht mit der Dyson Gebrauchsanleitung konform sind.
 - Verwendung des Geräts zu anderen als den üblichen Haushaltszwecken.
 - Verwendung von Teilen, die nicht gemäß den Richtlinien von Dyson montiert oder eingebaut wurden.
 - Verwendung von Teilen und Zubehör anderer Hersteller.
 - Fehlerhafte Installation (außer wenn die Installation von Dyson durchgeführt wurde).
 - Reparaturen oder Änderungen, die nicht durch Dyson oder seine autorisierten Partner vorgenommen wurden.
 - Blockierungen: Bitte entnehmen Sie dem Abschnitt „Pflege Ihres Geräts“ in den entsprechenden Abbildungen dieser Dyson Gebrauchsanleitung, wie Sie Blockierungen identifizieren und beheben können.
 - Normaler Verschleiß (z. B. Sicherungen etc.).
 - Kürzere Entladungszeit des Akkus aufgrund von Alter des Akkus oder Nutzung (sofern zutreffend).

Wenn Sie sich unsicher sind, welche Fälle von Ihrer Garantie abgedeckt sind, wenden Sie sich bitte an den Dyson Kundendienst.

GARANTIEÜBERSICHT

- Die Garantie beginnt mit dem Kaufdatum oder mit dem Lieferdatum, wenn die Lieferung später erfolgte.
- Sie müssen einen Kaufbeleg bzw. Lieferschein (sowohl das Original als auch spätere) vorlegen, bevor jegliche Arbeiten ausgeführt werden können. Ohne diesen Beleg werden Ihnen die Kosten sämtlicher anfallenden Arbeiten in Rechnung gestellt. Bitte bewahren Sie Ihren Kaufbeleg oder Lieferschein daher sorgfältig auf.
- Sämtliche Arbeiten werden durch Dyson oder seine autorisierten Partner ausgeführt.
- Alle von Dyson ersetzten Teile werden zum Eigentum von Dyson.
- Durch Reparatur oder Ersatz Ihres Gerätes unter Garantie wird die Garantiedauer nicht verlängert.
- Die Garantie bietet zusätzliche Vorteile, die Ihre gesetzlich festgelegten Rechte als Kunde ergänzen, diese jedoch in keiner Weise berühren.

WICHTIGE INFORMATIONEN ZUM DATENSCHUTZ

Bei der Registrierung Ihres Dyson Produkts oder der Dyson Link App müssen Sie einige wesentliche Kontaktinformationen angeben.

Registrierung Ihres Dyson Produkts:

- Sie müssen Kontaktinformationen angeben, damit Sie Ihr Produkt registrieren und wir Garantieleistungen ausführen können.

Bei Registrierung per Dyson Link-App:

- Um die Dyson Link-App zu registrieren, müssen Sie uns einige wesentliche Kontaktinformationen mitteilen; auf diese Weise können wir Ihr Produkt auf sichere Weise mit Ihrer App verbinden.
- Bei Ihrer Registrierung können Sie auswählen, ob Sie Mitteilungen von uns erhalten möchten. Wenn Sie sich für den Erhalt der Mitteilungen von Dyson entscheiden, senden wir Ihnen Informationen zu besonderen Angeboten und Neuigkeiten zu unseren aktuellen Innovationen.
- Ihre Informationen werden nicht an Dritte weitergegeben und von uns ausschließlich in Übereinstimmung mit den auf unserer Webseite angegebenen Datenschutzrichtlinien verwendet: [privacy.dyson.com](https://www.dyson.com/privacy)

INFORMATIONEN ZUR KONFORMITÄT

Hiermit erklärt die Firma Dyson, dass diese Funkeinrichtung für Raumklimageräte den grundlegenden Anforderungen der Richtlinie 2014/53/EU entspricht.

Der vollständige Text der EU-Konformitätserklärung kann unter folgender Internet-Adresse abgerufen werden:

www.dyson.de/online-hilfe/ecodesign-informationen

DK

Indhold

Kom godt i gang

- 26 Registrering
- 26 Sådan opretter du forbindelse til Dyson Link-appen
- 27 Vigtige sikkerhedsanvisninger
- 28 Samling
- 28 Betjeningsknapper
- 28 Kontinuerlig overvågning
- 29 Informationsmenu
- 30 Automatisk tilstand
- 30 Opvarmning
- 31 Svingning
- 31 Luftstrøm
- 32 Nattilstand
- 32 Dvaletimer

- 32 Pleje og vedligeholdelse
- 33 Yderligere oplysninger

Tak, fordi du har valgt at købe en luftrensende varmeblæser fra Dyson

Få fuld kontrol med Dyson Link-appen

Få trinvis opsætning og support.

Kontrollér, hvor og hvornår din luftrensende varmeblæser kører.

Overvåg og registrer luftkvaliteten med visuelle opdateringer.

Hold den automatisk opdateret med de nyeste softwareopgraderinger.

Download Dyson Link-app

Download Dyson Link-appen fra App Store eller Google Play. Åbn appen, og følg instruktionerne på skærmen for at oprette en ny konto.



Yderligere oplysninger og support:

Online:
www.dyson.dk/support
Over telefonen
0045 8070 5843

Apple og Apple-logoet er varemærker tilhørende Apple Inc., registreret i USA og andre lande. App Store er et varemærke for tjenesteydelser tilhørende Apple Inc., registreret i USA og andre lande. Google Play og Google Play-logoet er varemærker tilhørende Google Inc. Bluetooth®-ordmærket og -logoer er registrerede varemærker tilhørende Bluetooth SIG, Inc., og enhver brug af sådanne mærker fra Dysons side sker under licens.

Registrering

Du kan registrere din gratis 2 års garanti på 3 nemme måder

Efter du har registreret dig til din gratis 2 års garanti, vil Dyson-apparatet være dækket med hensyn til omkostninger til reservedele og arbejdsløn (eksklusive filtre) i 2 år efter købsdatoen ifølge reglerne i garantien.

Dit serienummer står på mærkepladen, som sidder på apparatets bundplade.

Noter dit serienummer til fremtidig brug.



Small details may vary slightly from those shown.



Registrer via din smartphone

Download Dyson Link-appen, hvorefter du guides gennem registreringen som en del af opsætningen.



Registrer via telefon

Ring til vores dedikerede Helpline. +45 80705002



Registrer online

Besøg vores websted for online at registrere din komplette garanti for dele og arbejdsløn. www.dyson.dk/register

Sådan opretter du forbindelse til Dyson Link-appen



Med Dyson Link-appen kan du styre, planlægge, overvåge og tilpasse dine indstillinger for apparatet direkte fra din mobile enhed.

Wi-Fi er aktiveret som standard. For at deaktivere eller aktivere Wi-Fi, skal du trykke og holde nede på knappen ON/OFF (TIL/FRA) på apparatet i 5 sekunder.



Sæt apparatets stik i stikkontakten, og tænd det.

Kontrollér, at din mobile enhed er kompatibel med appen, at den er tændt, at den er tilsluttet et wi-fi-netværk, og at trådløs Bluetooth®-teknologi er aktiveret.

Hvis du ikke allerede har Dyson Link-appen skal du først downloade den fra App Store eller Google Play.

Åbn Dyson Link-appen, og følg anvisningerne for at oprette en ny konto, hvis du ikke allerede har en.

Følg anvisningerne på skærmen for at parre dit apparat med Dyson Link-appen.

Du kan nu bruge Dyson Link-appen til at angive brugerdefinerede indstillinger, overvåge information fra apparatet, styre det, planlægge driften og holde dig opdateret med systemopgraderinger.

Hvis du har problemer med at downloade Dyson Link-appen eller med at parre din enhed, skal du først kontrollere, at du har forbindelse til et wi-fi-netværk, og at trådløs Bluetooth®-teknologi er aktiveret på din mobile enhed og derefter prøve igen.

Hvis du fortsat har problemer med at downloade appen eller med parring af enheden, skal du kontakte Dysons Helpline.

Apple og Apple-logoet er varemærker tilhørende Apple Inc., registreret i USA og andre lande. App Store er et varemærke for tjenesteydelser tilhørende Apple Inc., registreret i USA og andre lande. Google Play og Google Play-logoet er varemærker tilhørende Google Inc. Bluetooth®-ordmærket og -logoer er registrerede varemærker tilhørende Bluetooth SIG, Inc., og enhver brug af sådanne mærker fra Dysons side sker under licens.

VIGTIGE ANVISNINGER

ADVARSEL

APPARATET OG FJERNBETJENINGEN INDEHOLDER BEGGE MAGNETER.

1. Pacemakere og defibrillatorer kan påvirkes af stærke magnetfelter. Hvis nogen i din husholdning har en pacemaker eller en defibrillator, placer ikke fjernbetjeningen i lommen eller nær apparatet.
2. Kreditkort og elektroniske lagringsenheder kan også påvirkes af magneter og skal derfor holdes væk fra fjernbetjeningen og apparatets øverste del.

FOR AT MINDSKE RISIKOEN FOR BRAND, ELEKTRISK STØD ELLER SKADER PÅ PERSONER:

3. Dele af dette apparat kan blive meget varme og forårsage forbrændinger. Der kræves særlig opmærksomhed, hvis børn og sårbare personer er tilstede.
4. Dette Dyson apparat bør kun benyttes af børn fra 8 år og personer med nedsatte fysiske eller mentale funktioner eller manglende erfaring eller viden, hvis en ansvarlig person overvåger eller instruerer dem i sikker brug af apparatet og i de farer, der er knyttet til brugen. Børn må ikke lege med apparatet. Børn bør ikke rengøre og vedligeholde apparatet uden overvågning.
5. Børn mellem 3 og 8 år må kun tænde og slukke for apparatet forudsat, at det er placeret eller monteret på dets normale brugssted, og at de overvåges eller har fået anvisninger om sikker brug af apparatet og hvilke farer, der er involveret. Børn mellem 3 og 8 år må ikke sætte apparatet i stikkontakten, indstille og rengøre det eller foretage nogen form for vedligeholdelse.
6. Børn under tre år skal holdes væk fra apparatet, medmindre de er under konstant opsyn.
7. Apparatet må ikke placeres umiddelbart under en stikkontakt.
8. Apparatet må ikke bruges i umiddelbar nærhed af et badekar, en bruser eller et svømmebassin.
9. Undlad at dække apparatet til for  at undgå overophedning.
10. Hvis ledningen er beskadiget, skal den udskiftes eller repareres af producenten, dennes servicerepræsentant eller lignende kvalificeret person for at undgå farer.
11. Brug ikke dette apparat i små rum, når der personer til stede, som ikke kan forlade værelset selv, medmindre der er konstant opsyn.
12. Hold tekstiler, gardiner eller andre brændbare materialer mindst én meter fra luftudtaget for at reducere risikoen for brand.
13. Brug ikke apparatet udendørs eller på våde overflader og undgå at håndtere dele af apparatet eller stikket med våde hænder.
14. Hold apparatet væk fra antændelige væsker, dampe, luftfriskere og æteriske olier.
15. Sæt altid apparatet direkte i en stikkontakt. Brug aldrig en forlængerledning, da overbelastning kan resultere i overophedning af ledningen, og apparatet kan bryde i brand.
16. Brug ikke apparatet, hvis det er beskadiget eller er blevet nedsænket i vand.
17. Brug ikke dette apparat, hvis det har været tabt, eller hvis der er synlige tegn på skader på det.
18. Hold apparatet og kablet væk fra opvarmede overflader. Placer ikke ledningen under møbler eller husholdningsapparater.
19. Læg ikke genstande i luftforstærkeråbningen, da dette kan forårsage elektrisk stød.
20. Bær altid dette apparat ved at løfte i bunden og ikke i blæserenheden.
21. Brug altid dette apparat på en vandret, stabil overflade.
22. Hvis stikket sidder løst i kontakten eller stikket bliver meget varmt, kan det være nødvendigt at udskifte det. Få en elektriker til at udskifte stikket.
23. Risiko for kemisk forbrænding og kvælningssfare. Hold batterierne væk fra børn. Dette produkt indeholder et litium knap-/møntcellebatteri. Hvis et nyt eller brugt litium knap-/møntcellebatteri sluges eller kommer ind i kroppen, kan det medføre alvorlige indre forbrændinger og kan medføre dødsfald efter kun 2 timer. Sørg altid for at lukke batteribeholderen fuldstændigt. Hvis batteribeholderen ikke lukker ordenligt, skal man stoppe med at bruge produktet, fjerne batterierne og holde dem væk fra børn. Hvis du mener, batterierne er blevet slugt eller er kommet ind i en del af kroppen, skal du med det samme søge lægehjælp.

Samling

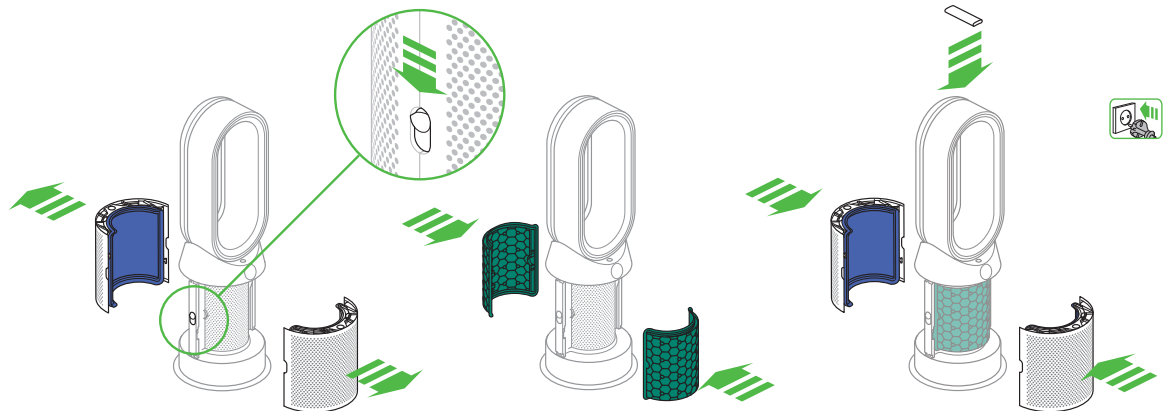

Brug begge hænder til at løfte apparatet ud af kassen, og vær påpasselig med kun at holde fast i apparatets fodstykke.

Løft ikke apparatet op ved at holde i den runde blæserenhed.

Skub knapperne ned på begge sider af afskærmningerne.

Afskærmningerne frigøres med HEPA-glasfiltrene monteret.

Tag kulfiltrene ud af kassen, og fjern den beskyttende emballage.

Monter begge kulfiltre på apparatet.

Placer afskærmningerne på apparatets fodstykke, og tryk forsigtigt, så de klikker forsvarligt på plads.

Placer fjernbetjeningen på toppen af apparatet med knapperne nedad.

Tilslut strømforsyning og tænd.

Betjeningsknapper

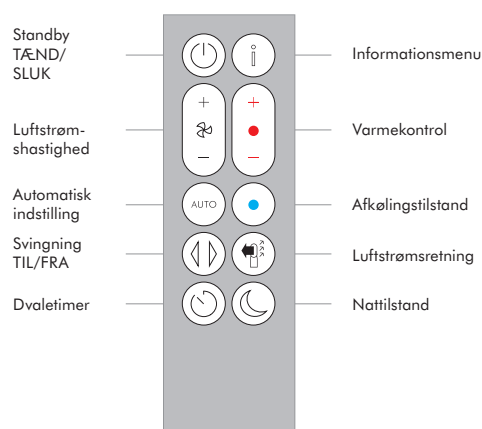
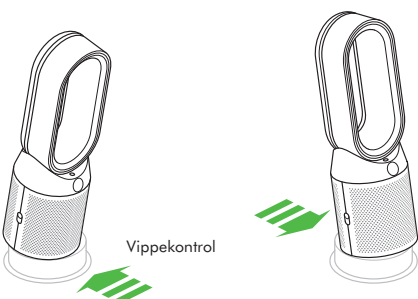
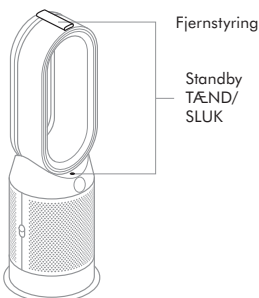

Kontinuerlig overvågning

Med kontinuerlig overvågning aktiveret kan dit apparat indsamle oplysninger om luftkvalitet, temperatur og luftfugtighed, der vises på LCD-skærmen og i Dyson Link-appen.

Som standard er kontinuerlig overvågning deaktiveret. Når det er aktiveret, er kontinuerlig overvågning altid aktivt.

Sådan aktiverer/deaktiverer du kontinuerlig overvågning:

Tryk på og hold Autofunktionsknappen på fjernbetjeningen nede i fem sekunder for at aktivere den. LCD-skærmen angiver om kontinuerlig overvågning er aktiveret eller deaktiveret.

Informationsmenu

Tryk på denne knap for at rulle gennem de oplysninger, der overvåges af dit apparat.

Oplysninger om niveauer for luftkvalitet, temperatur, luftfugtighed og filter vises.

Når et forurenende stof får luftkvaliteten til at falde, vises det relevante symbol på LCD-skærmen.

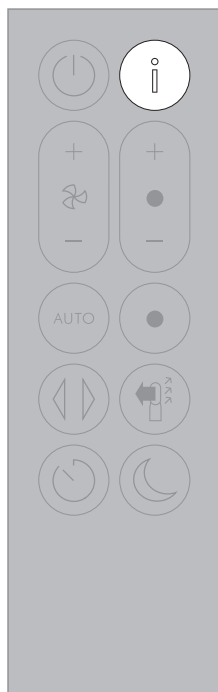

Indendørs luftkvalitet – 12 sekunder
Overvåg den aktuelle luftkvalitet med en graf over de seneste 12 sekunders data.



Indendørs luftkvalitet – 24 timer
Overvåger luftkvaliteten med en graf, der viser 24 timers data, opdateret med intervaller på 15 minutter.



Partikelformigt stof (PM2.5)
Mikroskopiske partikler på op til 2,5 mikrometer, som svæver i den luft, vi indånder. Disse omfatter røg, bakterier og allergener.



Partikelformigt stof (PM10)
Større mikroskopiske partikler på op til 10 mikrometer, som svæver i den luft, vi indånder. Disse omfatter støv, skimmel og pollen.



Flygtige organiske forbindelser (VOC)
VOC'er (volatile organic compounds) er typisk lugte, der er potentielt skadelige. Disse findes i rengøringsprodukter, maling og nye møbler.



Nitrogen dioxide og andre oxiderende gasser.
Disse potentielt skadelige gasser frigives i luften ved forbrænding, eksempelvis fra gasvarmekilder fra madlavning og udstødningsemission fra køretøjer.



Indendørs temperatur
Overvåg den omgivende temperatur, så du kan opretholde et behageligt miljø.



Indendørs luftfugtighed
Mængden af vanddamp i luften, vises som en procentdel af den maksimalt mulige luftfugtighed ved den aktuelle temperatur.



Filtere
Viser levetiden for hver filterenhed. Når en filterenhed skal udskiftes, vises det på displayet.



Wi-fi
Den aktuelle status for wi-fi-netværksforbindelsen.

Automatisk tilstand

Indstil dit apparat til Autofunktion. De indbyggede sensorer justerer apparatets indstillinger på intelligent vis i forhold til luftkvaliteten.

Luftkvalitet: Dit apparat går i pausetilstand, når den ønskede luftkvalitet er opnået, og tændes igen, når luftkvalitetsniveauet falder.

Luftstrøms hastighed: Luftstrøms hastigheden øges, indtil den ønskede luftkvalitet og temperatur er opnået.

Natfunktion: Dit apparat kører kun med luftstrøms hastigheder fra 1 til 4.



Opvarmning

Tryk på knappen for at angive den ønskede rumtemperatur.

Dit apparat går i pausetilstand, når temperaturen er opnået.

Tryk på knappen Kølefunktion for at skifte dit apparat fra Varmefunktion til Kølefunktion.

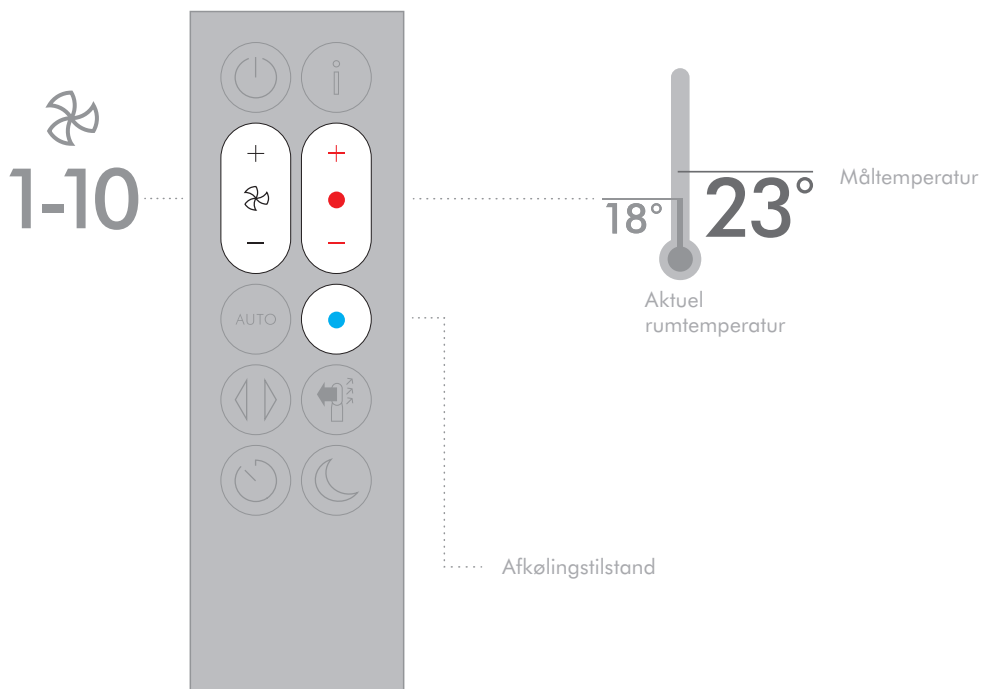

Svingning

Tryk på knappen for at få luft til at cirkulere rundt i rummet, og rul gennem svingningsindstillingerne fra 0° til 350°.

Tilpas indstillingerne for svingning i Dyson Link-appen.

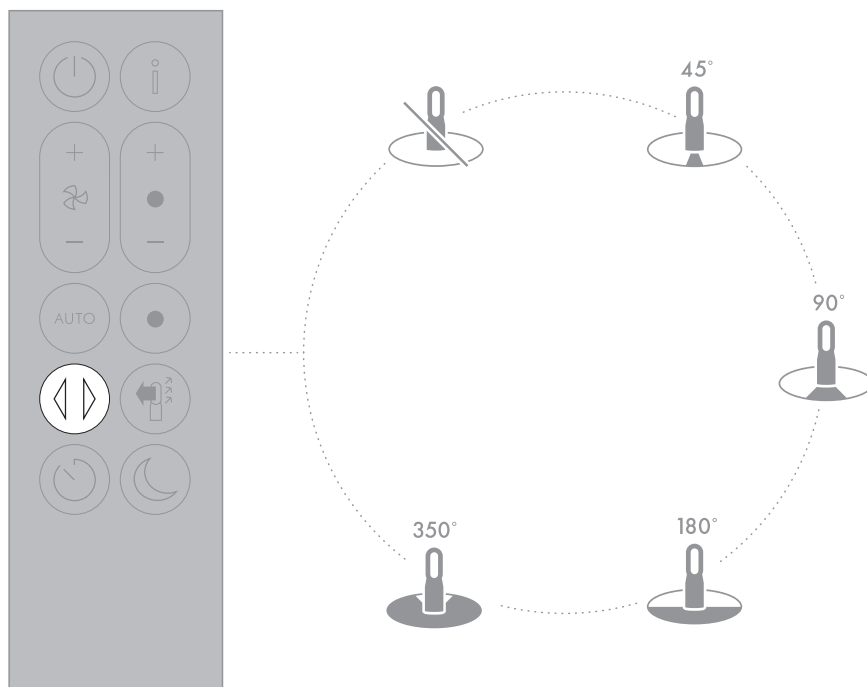

Luftstrøm

Tryk på knappen for luftstrømhastighed for at øge eller mindske luftstrømmens hastighed.

Tryk på knappen Luftstrømsretning for at ændre luftstrømmen fra forsiden til bagsiden. Dit apparat vil fortsætte med at rense i begge indstillinger.

Varmefunktionen fungerer kun, når luftretningen er indstillet til forsiden. Hvis luftstrømmen ændres til bagsiden, skifter apparatet til Kølefunktion.

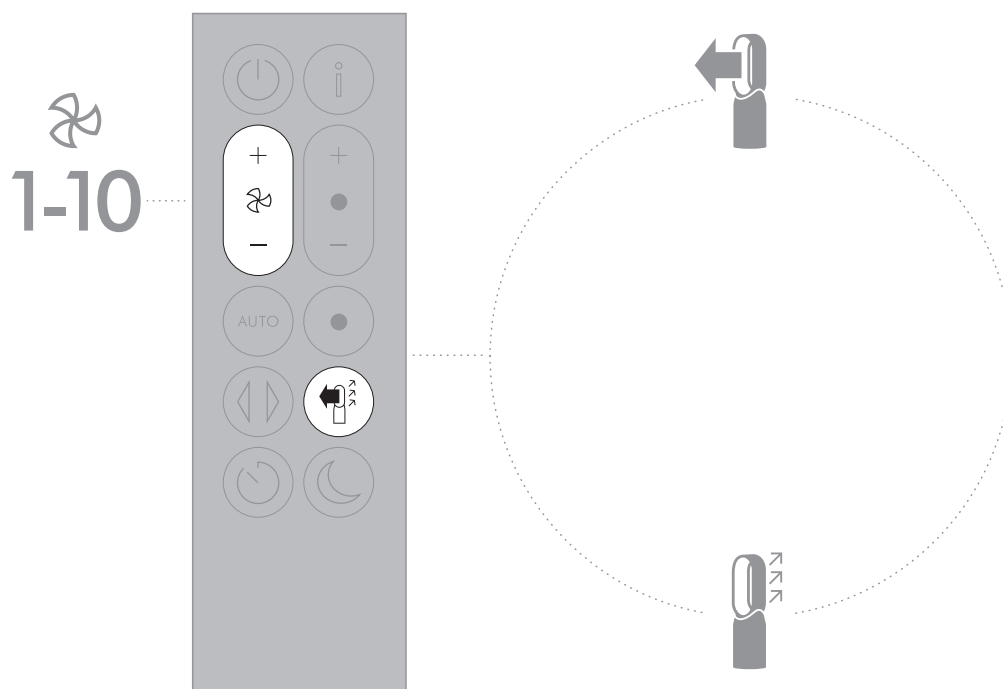

Dvaletimer

Dit apparat slukker automatisk efter den valgte tid.

Sådan indstiller du tiden: Tryk på knappen for at rulle gennem tidsindstillingerne. Når den er aktiveret, skal du trykke én gang på Dvaletimerknappen for at se den valgte tid.

Sådan annulleres Dvaletimeren: Tryk to gange på Dvaletimerknappen.

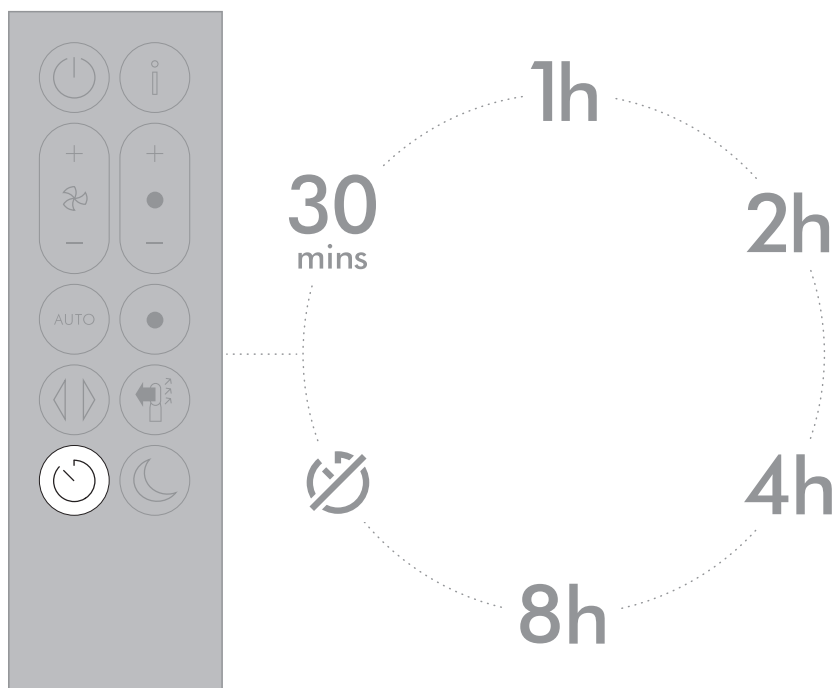

Nattilstand

I Natfunktion fortsætter dit apparat med at overvåge og reagere på ændringer i luftkvalitet og temperatur, men kun ved at bruge dens mest støjsvage indstillinger – og med LCD-skærmen nedtonet.

1-4
AUTO mode

1-10
Manual

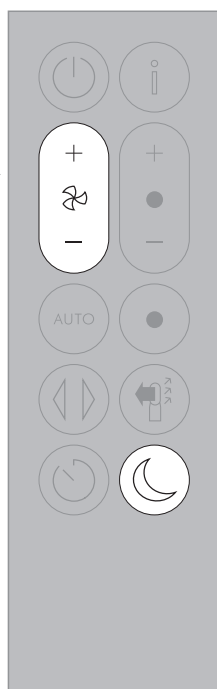

Pleje og vedligeholdelse

For altid at opnå den bedste ydeevne fra dit apparat er det vigtigt regelmæssigt at rengøre det og kontrollere for blokeringer.

Sådan udskifter du filtrene:

Displayet på dit apparat og i din app vil angive, hvornår filtrene skal udskiftes.

Bestil nye filtre i Dyson Link-appen eller på www.dyson.com. Dine nye filtre leveres med instruktioner. Du kan også få yderligere support og se videoer online.

Brug ikke apparatet uden, at filtrene er på plads. Tag apparatets stik ud af stikkontakten, inden du rengør det eller udskifter filtre.

Fejlkoder:

Hvis dit apparat viser en fejlkode, skal du prøve at slukke det og derefter tænde igen. Hvis dette ikke løser fejlkoden, så kontakt Dysons kundeservice.

Find yderligere oplysninger og support om pleje og vedligeholdelse af dit apparat samt udskiftning af filtrene i Dyson Link-appen eller

Online:
www.dyson.dk/support

Yderligere oplysninger

BETJENING UDEN FJERNBETJENING

- Dette apparat kan kontrolleres via Dyson Link-appen.

FORBINDELSE TIL DYSON LINK-APPEN

- Du skal have en direkte internetforbindelse og en enhed med en app, før Dyson Link-appen kan fungere.
- Apparatet kan oprette forbindelse til netværk på både 2,4 GHz og 5 GHz, hvilket omfatter de fleste moderne routere. Se dokumentationen til routeren for at få oplysninger om kompatibilitet.
- Dyson Link-appen kræver en iOS-enhed, der som minimum har iOS-version 10*, eller en Android-enhed, der som minimum har version 5.
- Din mobile enhed skal understøtte trådløs Bluetooth®-teknologi 4.0 (Bluetooth® wireless technology Low Energy) for at kunne oprette forbindelse til apparatet. Se din enheds specifikationer for at få oplysninger om kompatibilitet.

Bluetooth®-ordmærket og -logoer er registrerede varemærker tilhørende Bluetooth SIG, Inc., og enhver brug af sådanne mærker fra Dysons side sker under licens.

- BLE/Wi-Fi 2,4 GHz-2,5 GHz, maks. 0,1 W
- Wi-Fi 5,170 GHz-5,835 GHz, maks. 0,1 W
- Understøttede Wi-Fi-protokoller:
 - IEEE802.11a
 - IEEE802.11b (ikke anbefalet)
 - IEEE802.11g
 - IEEE802.11n
- Standby tilsluttet netværk: 0,9 W

UDSKIFTELIGE DELE

UDSKIFTNING AF BATTERI

ADVARSEL

- Skru batteriummet på fjernbetjeningen af. Løsn bunden, og træk ud for at fjerne batteriet.
- Sæt ikke batterierne omvendt i, og kortslut ikke batterierne.
- Forsøg ikke på at skille batterierne ad eller at oplade dem. Må ikke udsættes for ild.
- Følg batteriproducentens anvisninger ved installation af nye batterier (batterier type CR 2032).
- Skru altid skrueen tilbage på plads i fjernbetjeningen og, læs om batterifare i advarselsafsnittet.

IKKE-VASKBARE FILTERENHEDER

- Filtrene kan ikke vaskes eller genbruges.
- Hvis filteret ikke skiftes efter systemets anmodning, kan det medføre ændringer i produktets ydeevne og udseende.
- Bestil nye filtre i Dyson Link-appen eller på www.dyson.com. Dine nye filtre leveres med instruktioner. Du kan også få yderligere support og se videoer online.

AUTOMATISK INDSTILLING

- Der skal gå 6 dage, efter at maskinen er taget i brug for første gang, for at sensoren er kalibreret. I løbet af denne periode kan maskinen være mere følsom over for VOC'er (som f.eks. dufte) end normalt.
- Ved første aktivering kan det tage op til 60 minutter for enheden at vise VOC- og NO₂-data, mens sensorerne kalibreres.

AUTOMATISK AFBRYDER

- Af hensyn til din sikkerhed er varmeapparatet udstyret med automatiske afbrydere, der aktiveres, hvis apparatet vælter eller overopheder. Hvis afbryderne aktiveres, skal varmeapparatets stik tages ud, så det kan køle af. Før apparatet genstartes, skal du se efter og fjerne evt. blokeringer samt sørge for, at apparatet står på en fast, plan overflade.
- I tilstanden opvarmning vil enheden automatisk slå "FRA" efter 9 timers vedvarende brug. For at genstarte enheden skal du trykke på knappen Standby TIL/FRA enten på fjernbetjeningen eller foden eller genstarte gennem Dyson Link-appen.

OPLYSNINGER OM BORTSKAFFELSE

- Dysons produkter er fremstillet af genanvendelige materialer af en høj kvalitet. Genbrug dem, hvor det er muligt.
- Bortskaf eller genbrug batteriet i henhold til de lokale miljøbestemmelser eller regulativer.
- Denne mærkat angiver, at inden for EU bør dette apparat ikke bortskaffes sammen med andet husholdningsaffald. For at forhindre mulig skade på miljøet eller sundhedsfarer ved ukontrolleret affaldshåndtering skal det afleveres til genbrug med henblik på bæredygtig genbrug af materialerne. Du kan aflevere dit brugte apparat via genbrugssystemet eller ved at kontakte den forhandler, hvor apparatet er købt. De kan håndtere dette apparat med henblik på miljømæssigt korrekt genbrug.
- Hold de brugte batterier væk fra børn, da de stadig kan skade barnet, hvis de sluges.
- Filtrene kan ikke vaskes eller genbruges.
- Bortskaf de brugte filterenheder i overensstemmelse med lokale bestemmelser eller regler.
- Fjern batteriet, før apparatet smides ud.

DYSON KUNDESERVICE

TAK FOR, AT DU HAR VALGT AT KØBE ET DYSON-APPARAT

Når du har registreret din 2 års garanti, vil Dyson-apparatet være dækket med hensyn til reservedele og service i 2 år efter købsdatoen i henhold til garantivilkårene. Hvis du har spørgsmål vedrørende dit Dyson-apparat, kan du gå ind på: www.dyson.dk/support for at få online hjælp, generelle råd og nyttige oplysninger om Dyson. Du kan også ringe til Dyson Helpline. Oplys i den forbindelse apparatets serienummer samt detaljer om, hvor og hvornår du købte apparatet.

Dit serienummer står på mærkepladen, som sidder på apparatets bundplade.

Hvis dit apparat skal serviceres, bedes du ringe til Dysons kundeservice, så vi kan diskutere mulighederne. Hvis dit apparat er omfattet af garantien, og reparationen er dækket, reparerer vi apparatet vederlagsfrit.

DU BEDES REGISTRERE DIG SOM EJER AF ET DYSON-APPARAT

Du kan hjælpe os med at sikre, at du får hurtig og effektiv service, ved at registrere dig som ejer af et Dyson-apparat. Der er tre måder at gøre dette på:

- Registrér dig på www.dyson.dk
- Ved at ringe til Dyson kundeservice på tlf. 80705843.
- Smartphone. Ved at downloade appen Dyson Link, hvorefter du guides gennem registreringen som en del af opsætningen.

Via disse kanaler kan du dokumentere ejerskabet i forbindelse med en eventuel forsikringsansøgning, og vi får desuden mulighed for at kunne kontakte dig, hvis det skulle blive nødvendigt.

2 ÅRS BEGRÆNSET GARANTI

VILKÅR OG BETINGELSER FOR DYSONS 2 ÅRS BEGRÆNSEDE GARANTI

HVAD ER DÆKKET?

- Reparation eller udskiftning af dit Dyson-apparat (efter Dysons skøn), hvis dit apparat er defekt på grund af materialefejl, fabrikationsfejl eller fejlfunktion inden for 2 år fra købsdatoen (hvis en reservedel ikke længere produceres, udskifter Dyson den med en tilsvarende del).
- Hvor dette apparat sælges uden for EU, vil denne garanti kun gælde, hvis apparatet anvendes i det land, hvor det er solgt.
- Hvor dette apparat sælges inden for EU, vil denne garanti kun gælde, (i) hvis apparatet anvendes i det land, hvor det er solgt, eller (ii) hvis apparatet anvendes i Belgien, England, Frankrig, Holland, Irland, Italien, Spanien, Tyskland eller Østrig, og den samme model som dette apparat sælges med samme spænding i det pågældende land.

HVAD ER IKKE DÆKKET?

- Filterenheder til udskiftning. Apparatets filterenheder er ikke dækket af garantien. Dyson garanterer ikke reparation eller udskiftning af et produkt med defekter, der skyldes:
- Skade forårsaget ved ikke at foretage den anbefalede vedligeholdelse af apparatet.
- Hændelige skader, fejl opstået som følge af fejlagtig brug eller vedligeholdelse, misbrug og forsømmelse eller skødesløs betjening eller håndtering af maskinen i uoverensstemmelse med det i Dyson-brugervejledningen beskrevne.
- Brug af apparatet til noget andet end normale husholdningsformål.
- Brug af dele, der ikke er samlet eller installeret i henhold til Dysons instruktioner.
- Brug af dele og tilbehør, som ikke er originale Dyson-komponenter.
- Fejlagtig montering (undtagen, hvis Dyson har foretaget monteringen).
- Reparationer eller ændringer, der er udført af andre end Dyson eller dets autoriserede agenter.
- Blokeringer – se afsnittet "Vedligeholdelse af maskinen" og illustrationerne i denne Dyson-brugervejledning for nærmere oplysninger om, hvordan man kontrollerer for og fjerner blokeringer.
- Normal slitage (f.eks. på sikringer etc.).
- Reduktion i batteriets afladningstid som følge af batteriets alder eller brug (hvor det er relevant).

Kontakt Dyson kundeservice, hvis du er i tvivl om, hvad der dækkes af din garanti.

OPSUMMERING AF DÆKNINGEN

- Garantien træder i kraft fra og med købsdatoen (eller leveringsdatoen, hvis denne ligger senere).
- Du skal fremvise leverings-/købsdokumentation (både original og efterfølgende), før der kan udføres nogen former for arbejde på dit apparat. Uden dette bevis vil det udførte arbejde blive faktureret. Opbevar omhyggeligt kvitteringen eller følgesedlen.
- Alt arbejde udføres af Dyson eller dets autoriserede agenter.
- Ejerskabet af alle udskiftede dele overgår til Dyson.
- Reparation eller udskiftning af dit Dyson-apparat under garantien forlænger ikke garantiperioden.
- Garantien berører ikke dine ufravigelige forbrugerrettigheder.

FORTROLIGHED OG PERSONDATA

Når du registrerer dit Dyson-produkt eller Dyson Link-appen, bedes du angive dine grundlæggende kontaktoplysninger.

Når du registrerer dit Dyson-Produkt:

- Du skal give os grundlæggende kontaktoplysninger for at kunne registrere dit produkt og give os mulighed for at understøtte din garanti.

Når du registrerer dig via Dyson Link-appen:

- For at kunne registrere Dyson Link-appen bedes du angive dine grundlæggende kontaktoplysninger. Dette gør det muligt for os på sikker vis at forbinde dit produkt til din udgave af appen.
- Når du registrerer dig, vil du få mulighed for at vælge, om du vil modtage kommunikation fra os. Hvis du vælger at modtage kommunikation fra Dyson, vil vi sende dig oplysninger om særlige tilbud og produktnyheder.
- Vi vil aldrig videresælge dine oplysninger til tredjeparter, og vi anvender udelukkende de oplysninger, du deler med os, som det er defineret i vores privatlivspolitik, som kan findes på vores hjemmeside: privacy.dyson.com

OVERENSSTEMMELSESOPLYSNINGER

Dyson erklærer hermed, at dette miljøforbedrende apparats radioudstyr er i overensstemmelse med Direktiv 2014/53/EU.

Den fulde ordlyd af EU-overensstemmelseserklæringen er tilgængelig på følgende internetadresse:

www.dyson.dk/support/overholdelse

Inicio

- 36 Registro
- 36 Conectarse a la aplicación
Dyson Link
- 37 Instrucciones importantes de
seguridad
- 39 Montaje
- 39 Controles
- 39 Monitorización continua
- 40 Menú de información
- 41 Modo automático
- 41 Calefacción
- 42 Oscilación
- 42 Flujo de aire
- 43 Modo noche
- 43 Temporizador

- 43 Cuidado y mantenimiento
- 44 Información adicional

Gracias por elegir un purificador calefactor Dyson

Tome el control total con la aplicación Dyson Link

Obtenga instrucciones de configuración paso a paso y soporte.

Controle cómo y cuándo funciona el purificador calefactor Dyson.

Supervise y registre la calidad del aire a través de actualizaciones visuales.

Manténgase al día automáticamente de las últimas actualizaciones de software.

Descargue la aplicación Dyson Link

Descargue la aplicación Dyson Link en la App Store o en Google Play. Abra la aplicación y siga las instrucciones que aparecen en pantalla para crear una nueva cuenta.



Para obtener más información y asistencia:

En línea:

www.dyson.es/support

Por teléfono

900 80 36 49

Apple y el logotipo de Apple son marcas comerciales de Apple Inc. registradas en los EE. UU. y en otros países. App Store es una marca de servicio de Apple Inc. registrada en los EE. UU. y en otros países.

Google Play y el logotipo de Google Play son marcas comerciales de Google Inc. La marca denominativa Bluetooth® y los logotipos son marcas registradas propiedad de Bluetooth SIG, Inc. y cualquier uso de cualquiera de estas marcas por parte de Dyson está sometido a un acuerdo de licencias.

Registro

3 sencillas maneras de registrar su garantía gratuita por 2 años

Después de registrar la garantía, su aparato Dyson estará cubierto en piezas y mano de obra (salvo los filtros) durante dos años desde la fecha de compra, sujeto a los términos de la garantía.

Su número de serie se encuentra en la placa de especificaciones situada en la base de la máquina.



Registro con su móvil

Descargue la aplicación Dyson Link y se le dirigirá al registro como parte de la configuración.



Registro a través del teléfono

Llame a la línea de servicio al cliente. (+34) 900 803 649

Apunte su número de serie para futuras referencias.



Registro en línea

Visite nuestra página web para registrar su garantía de piezas y mano de obra.

www.dyson.es/registrar-mi-dyson



Puede haber pequeñas variaciones con respecto a las ilustraciones.

Conectarse a la aplicación Dyson Link



La aplicación Dyson Link le permite controlar, programar, supervisar y personalizar la configuración de su aparato desde su móvil.

El Wi-Fi está activado por defecto. Para desactivar o activar el Wi-Fi, mantenga pulsado el botón ON/OFF del aparato durante 5 segundos.



Enchufe su aparato a la red eléctrica y enciéndalo.

Compruebe que su dispositivo móvil sea compatible con la aplicación, enciéndalo, conéctelo a una red Wi-Fi y active la tecnología inalámbrica Bluetooth®.

Si todavía no tiene la aplicación Dyson Link, necesitará descargarla de la App Store o de Google Play.

Abra la aplicación Dyson Link y siga las instrucciones para crear una nueva cuenta si todavía no tiene una.

Siga las instrucciones que aparecen en pantalla para sincronizar su aparato con la aplicación Dyson Link.

Ya podrá usar la aplicación Dyson Link para crear ajustes personalizados, supervisar la información del aparato, controlarlo, programar el uso y también mantenerse al día con las actualizaciones del sistema.

Si experimenta algún tipo de problema al descargar la aplicación Dyson Link o al conectar su dispositivo, compruebe, en primer lugar, que esté conectado a una red Wi-Fi y que la tecnología inalámbrica Bluetooth® esté activado en su móvil. Luego, vuelva a intentarlo.

Si continúa experimentando problemas al descargar la aplicación o al conectar su dispositivo, póngase en contacto con la línea de servicio al cliente de Dyson.

Apple y el logotipo de Apple son marcas comerciales de Apple Inc. registradas en los EE. UU. y en otros países. App Store es una marca de servicio de Apple Inc. registrada en los EE. UU. y en otros países. Google Play y el logotipo de Google Play son marcas comerciales de Google Inc. La marca denominativa Bluetooth® y los logotipos son marcas registradas propiedad de Bluetooth SIG, Inc. y cualquier uso de cualquiera de estas marcas por parte de Dyson está sometido a un acuerdo de licencias.

INSTRUCCIONES IMPORTANTES

ADVERTENCIA

TANTO EL APARATO COMO EL MANDO A DISTANCIA INCLUYEN IMANES.

1. Los marcapasos y desfibriladores pueden verse afectados por fuertes campos magnéticos. Si usted o alguien en su casa tiene un marcapasos o desfibrilador, evite colocar el mando a distancia en un bolsillo o cerca del dispositivo.
2. El funcionamiento de las tarjetas de crédito y los soportes de almacenamiento electrónico también pueden verse afectados por los imanes, por lo que deben mantenerse alejados del mando a distancia y de la parte superior del aparato.

PARA REDUCIR EL RIESGO DE INCENDIO, DESCARGA ELÉCTRICA O LESIÓN:

3. Algunas partes de este aparato pueden alcanzar temperaturas elevadas y provocar quemaduras. Se debe prestar especial atención cuando estén presentes niños y personas vulnerables.
4. Este aparato Dyson pueden utilizarlo niños desde los 8 años de edad y personas con limitaciones físicas, sensoriales o de razonamiento, o falta de experiencia y conocimiento, a condición de que hayan estado bajo la supervisión o recibido instrucción de una persona responsable con respecto al uso del aparato de manera segura y de que entiendan los riesgos que esto conlleva. Los niños no deben jugar con el aparato. Se prohíbe que los niños realicen la limpieza y el mantenimiento del aparato sin supervisión.
5. Los niños entre 3 y 8 años solo podrán encender/apagar el aparato, siempre que se haya colocado o instalado en su posición normal de funcionamiento deseada y lo hagan bajo supervisión o siguiendo las instrucciones sobre cómo usar el aparato de forma segura y entiendan los riesgos asociados. Los niños entre 3 y 8 años no podrán conectar, regular ni limpiar el aparato o realizar el mantenimiento.
6. Los niños menores de 3 años deben mantenerse alejados a menos que estén bajo continua supervisión.
7. El aparato no se debe colocar justo debajo de un enchufe.
8. No use este aparato en las inmediaciones de una bañera, ducha o piscina.
9. Para evitar el sobrecalentamiento,  no cubra el aparato.
10. Si el cable de alimentación está dañado, deberá ser reemplazado o reparado por el fabricante, su representante u otra persona igualmente capacitada, con el objeto de evitar riesgos.
11. No use este aparato en espacios pequeños cuando hay personas dentro que no pueden salir de la habitación por sí mismas, a no ser que exista una constante supervisión.
12. Para reducir el riesgo de incendio, mantenga alejados de la salida de aire tejidos, cortinas o cualquier otro material inflamable, a 1 metro de distancia como mínimo.
13. No lo use en exterior ni en superficies mojadas. No manipule ninguna parte del aparato ni lo enchufe con las manos mojadas.
14. Mantenga el aparato alejado de líquidos inflamables, vapores, ambientadores y aceites esenciales.
15. Enchúfelo siempre directamente a una toma de corriente de pared. No utilice nunca un alargador, ya que una sobrecarga puede tener como resultado el recalentamiento del cable y que éste se incendie.
16. No use este aparato si ha sido dañado o sumergido en agua.
17. No use este aparato si se ha caído o si tiene daños visibles.
18. Mantenga este aparato y su cable alejados de superficies calientes. No ponga el cable debajo de muebles o de otros aparatos.
19. No ponga ningún objeto dentro de la entrada del amplificador de aire, ya que puede provocar una descarga eléctrica.
20. Siempre mueva este aparato por la base y no por el aro amplificador.
21. Siempre use este electrodoméstico en una posición horizontal y superficie estable.
22. Si hay una mala conexión entre el enchufe y la toma de corriente o el enchufe se calienta mucho, es posible que necesite reemplazar la toma. Consúltelo con un electricista cualificado para que reemplace la toma de corriente.
23. Riesgo de quemaduras por productos químicos y de asfixia. Mantenga las pilas fuera del alcance de los niños. Este producto contiene una pila de litio de tipo botón/moneda. Si una pila de litio de tipo botón/moneda nueva o usada se ingiere o penetra en el cuerpo, puede causar graves quemaduras internas y producir la muerte en solo 2 horas. Cierre el compartimento de las pilas siempre de forma completamente segura. Si el compartimento de las pilas no se cierra de forma segura, deje de

usar el producto, retire las pilas y manténgalo fuera del alcance de los niños. Si cree que las pilas pueden haberse ingerido o alojado dentro del cuerpo de la persona afectada, busque atención médica inmediata.

Montaje

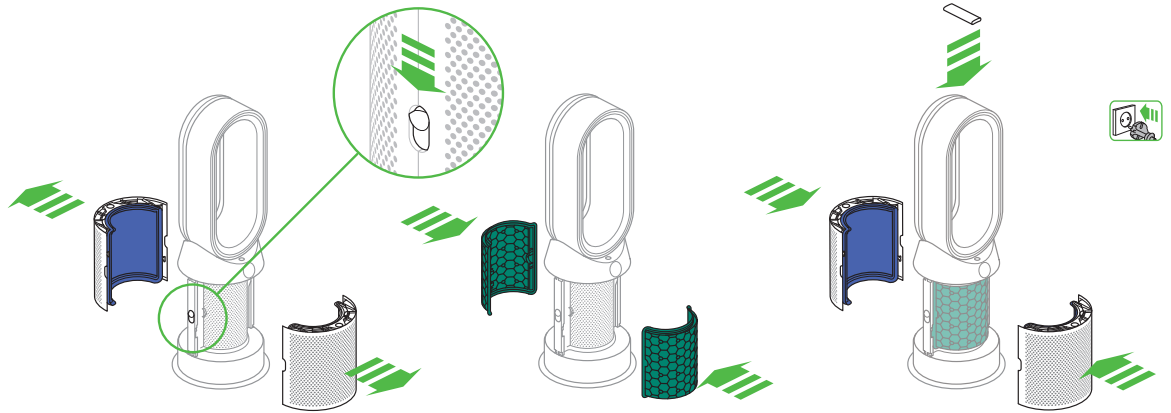

Use ambas manos para sacar el dispositivo de la caja, teniendo cuidado de sujetarlo únicamente por la base del aparato.

No lo levante por el aro amplificador.

Deslice hacia abajo los botones situados a ambos lados de las cubiertas.

Las cubiertas se soltarán junto con los filtros de vidrio HEPA acoplados a ellas.

Saque de la caja los filtros de carbón y retire el embalaje protector.

Acople ambos filtros de carbón al aparato.

Coloque las cubiertas sobre la base y presione con cuidado hasta que encajen firmemente en su lugar.

Coloque el mando a distancia en la parte superior del aparato, con los botones hacia abajo.

Conéctelo y enciéndalo.

Controles

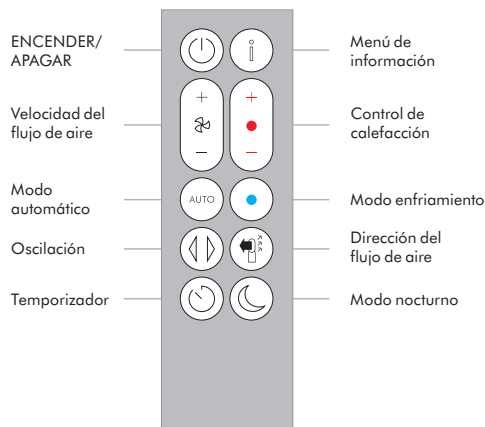
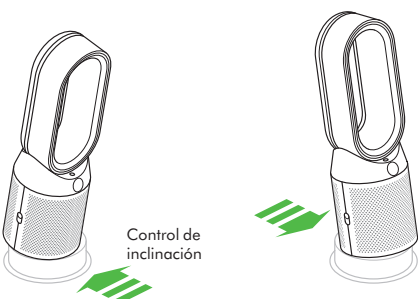
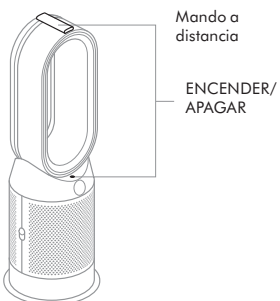

Monitorización continua

Con el monitorización continua activada, su aparato recogerá información sobre la calidad del aire, la temperatura y la humedad, que se mostrará en la pantalla LCD y en la aplicación Dyson Link.

La monitorización continua está desactivada de forma predeterminada. Si se activa una vez, la monitorización continua se mantendrá así siempre.

Para activar/desactivar la monitorización continua:

Mantenga pulsado durante 5 segundos el botón de modo Automático en el panel de control para activarlo. La pantalla LCD indicará si está activado o no.

Menú de información

Pulse este botón para navegar por la información que está siendo monitorizada por su aparato.

Se muestra la información sobre la calidad del aire, la temperatura, la humedad y los niveles de los filtros.

Cuando una sustancia contaminante haga que la calidad del aire disminuya, se mostrará el símbolo correspondiente en la pantalla LCD.

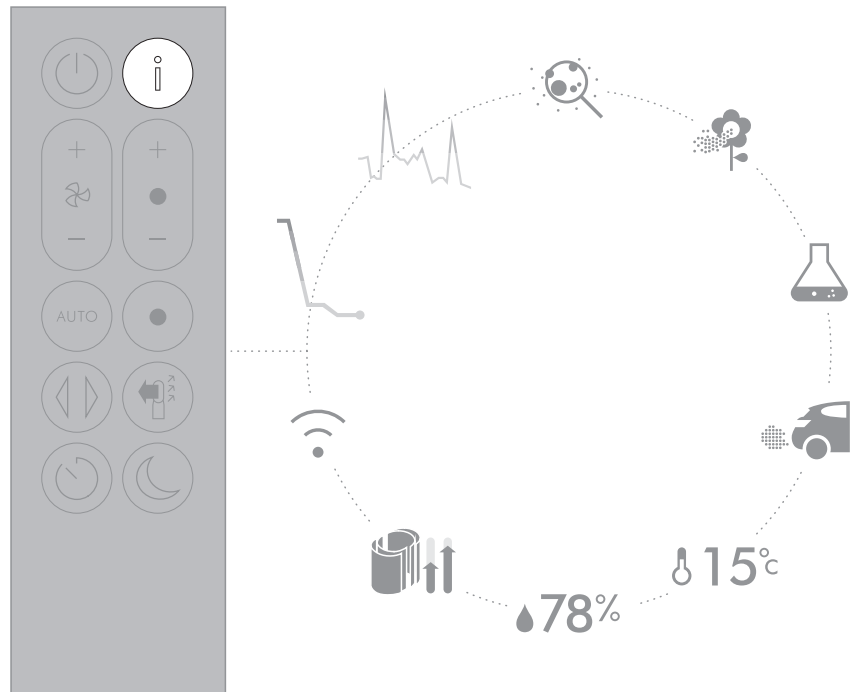

Calidad del aire interior - 12 segundos

Supervisa la calidad del aire actual mediante un gráfico que muestra los datos de los últimos 12 segundos.



Calidad del aire interior - 24 horas

Supervisa la calidad del aire actual mediante un gráfico que muestra 24 horas de datos, actualizados a intervalos de quince minutos.



Materia particulada (PM 2,5)

Supervisa la presencia de partículas microscópicas, de hasta 2,5 micras de tamaño, suspendidas en el aire que respiramos. Estas incluyen humo, bacterias y alérgenos.



Materia particulada (PM 10)

Supervisa la presencia de partículas microscópicas más grandes, de hasta 10 micras de tamaño, suspendidas en el aire que respiramos. Estas incluyen polvo, moho y polen.



Compuestos orgánicos volátiles

Los COV son olores típicos que pueden ser potencialmente nocivos. Estos compuestos pueden encontrarse en productos de limpieza, pinturas y muebles nuevos.



Dióxido de nitrógeno y otros gases oxidantes.

Estos gases potencialmente nocivos se liberan al aire por combustión, por ejemplo, en la combustión de gas cuando cocinamos o en las emisiones de escape de un vehículo.



Temperatura interior

Supervisa la temperatura ambiente para ayudar a mantener un ambiente agradable.



Humedad interior

La cantidad de vapor de agua en el aire se muestra con un porcentaje de la humedad máxima posible a la temperatura actual.



Filtros

Muestra la vida útil restante de cada filtro. Cuando haya que cambiar un de filtro, aparecerá un recordatorio en la pantalla.



Wi-Fi

El estado actual de la conexión de la red Wi-Fi.

Modo automático

Seleccione el modo Automático y los sensores incorporados ajustarán de manera inteligente la configuración del aparato según la calidad del aire.

Calidad del aire: su aparato se parará cuando el objetivo de calidad del aire se haya conseguido y volverá a encenderse cuando hayan disminuido los niveles de calidad del aire.

Velocidad del flujo de aire: La velocidad del flujo de aire aumentará hasta que haya llegado al objetivo de calidad del aire y de temperatura.

Modo noche: Su aparato solo utilizará velocidades del flujo de aire de 1 a 4.

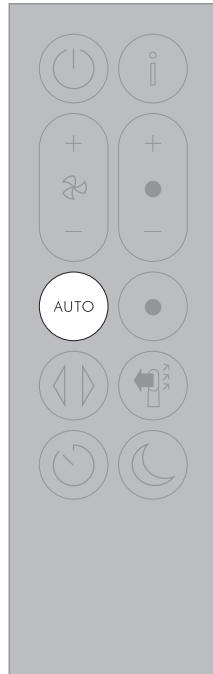

Calefacción

Pulse el botón para establecer la temperatura deseada de la habitación.

Su aparato se parará cuando haya alcanzado la temperatura.

Pulse el botón de modo ventilación para cambiar del modo Calefacción al modo ventilación.

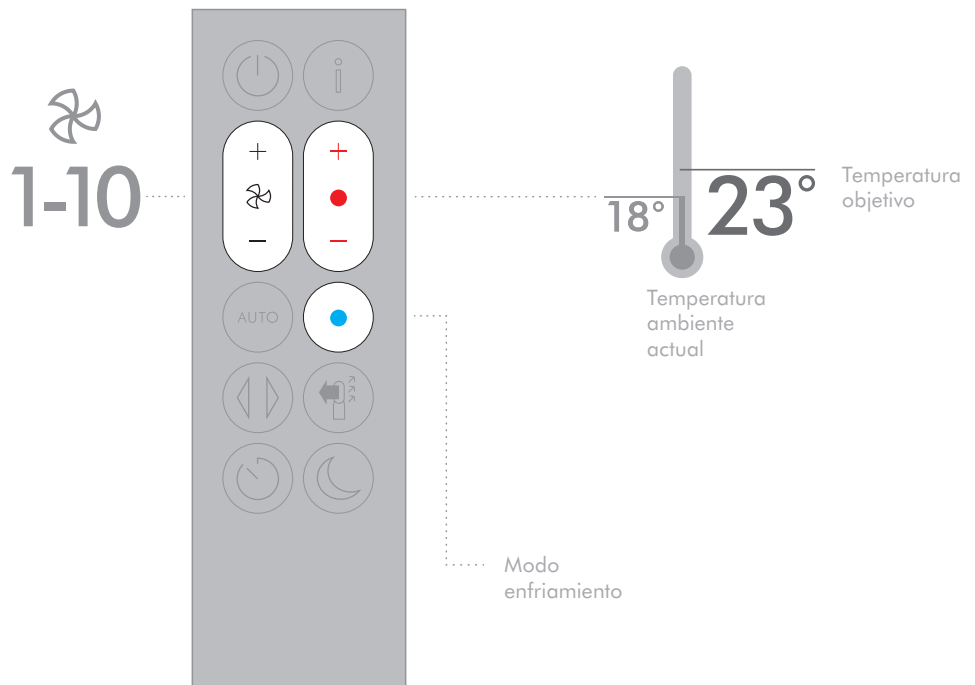

Oscilación

Pulse el botón para que el aire circule por la habitación y para que se desplace, mediante las opciones de oscilación, desde 0° hasta 350°.

Personalice la configuración de la oscilación desde la aplicación Dyson Link.

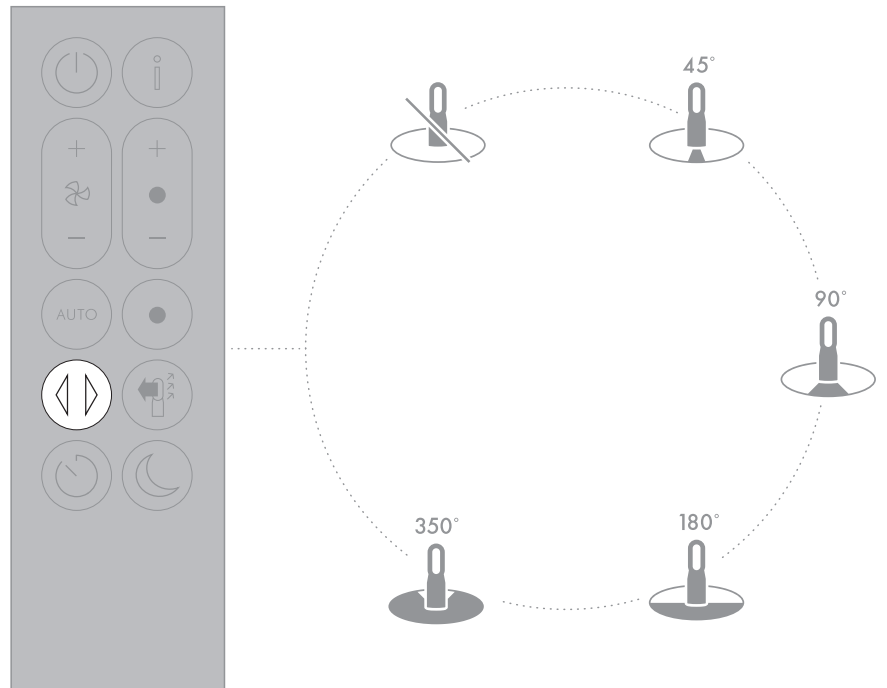

Flujo de aire

Pulse el botón de Velocidad del flujo de aire para aumentar y disminuir la velocidad del flujo de aire.

Pulse el botón de dirección del flujo de aire para cambiar la dirección del flujo de aire de la parte frontal a la trasera. Su aparato seguirá purificando en ambas configuraciones.

El modo Calefacción solo funcionará cuando la dirección del flujo de aire esté configurada hacia la parte frontal. Si el flujo de aire se cambia a la parte trasera, el aparato pasará al modo ventilación.

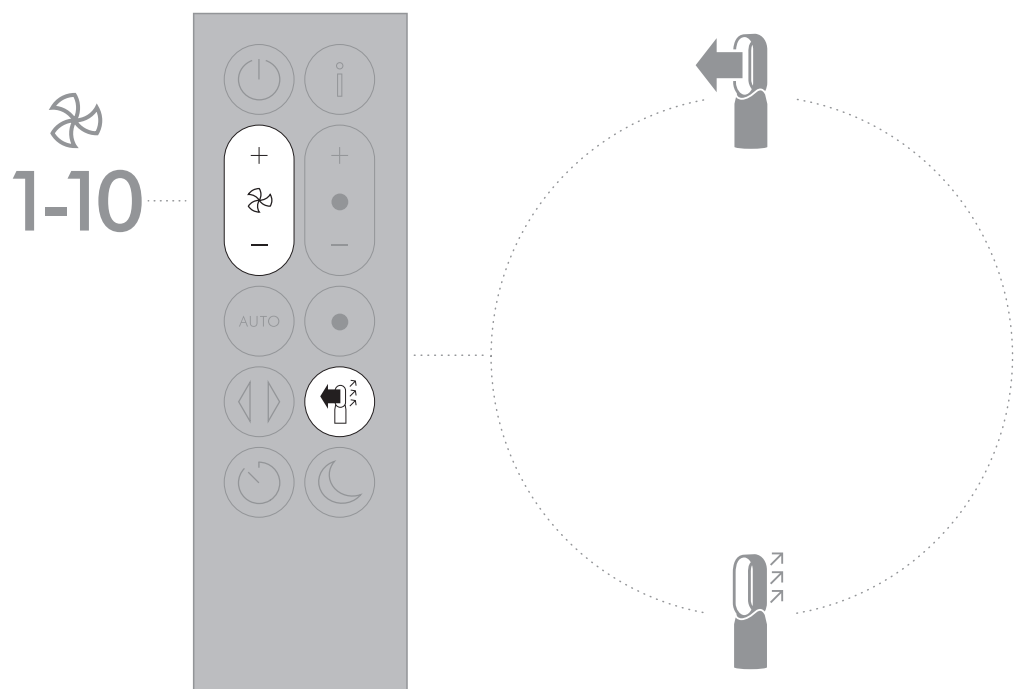

Temporizador

El aparato se apagará automáticamente después del tiempo seleccionado.

Para configurar el tiempo: Pulse el botón para navegar por las opciones de tiempo. Una vez lo haya activado, presione el botón del Temporizador de desconexión hasta visualizar el tiempo deseado.

Para cancelar el Temporizador de desconexión: Presione dos veces el botón del Temporizador de desconexión.

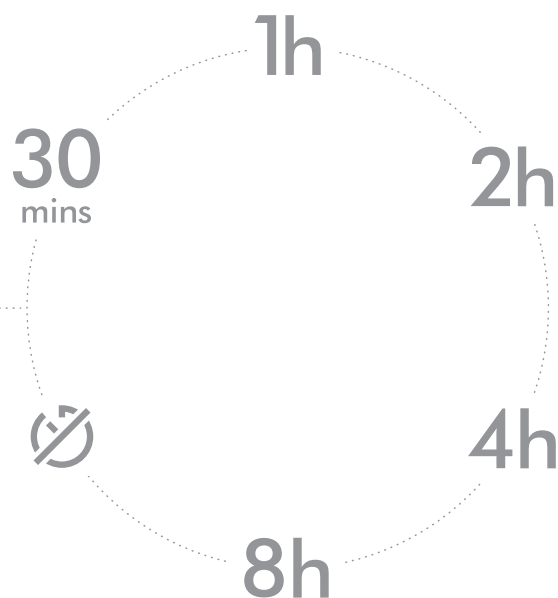
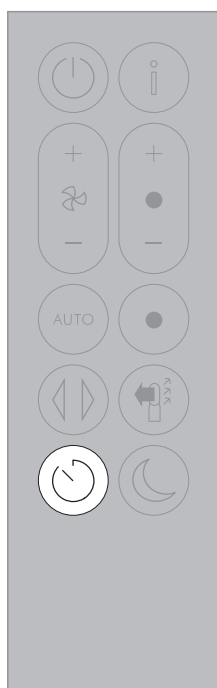

Modo noche

En modo Noche, su aparato seguirá monitorizando y respondiendo a los cambios en la calidad de aire y en la temperatura, pero solo usando la configuración más silenciosa, y su pantalla LCD estará atenuada.

1-4
AUTO mode

1-10
Manual

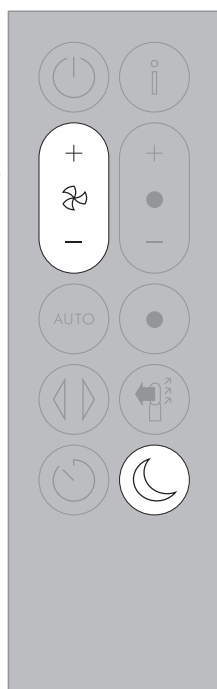

Cuidado y mantenimiento

Para tener siempre el mejor rendimiento de su aparato, es importante limpiarlo y comprobar si existen obstrucciones regularmente.

Cambiar los filtros:

La pantalla del aparato y la aplicación indicarán cuando cambiar los filtros.

Compre nuevos filtros en la aplicación Dyson Link o en www.dyson.com. Sus nuevos filtros vendrán con instrucciones, pero puede igualmente buscar más información e incluso vídeos en línea.

No use el aparato sin tener los filtros colocados en su sitio. Desenchufe el aparato de la red eléctrica antes de limpiarlo o cambiarle los filtros.

Códigos de error:

Si el aparato muestra un código de error, intente apagarlo y volverlo a encender. Si el error persiste, contacte con Atención al cliente de Dyson.

Para más información y asistencia sobre el cuidado y mantenimiento del aparato y sobre el cambio de cambio de filtros, visite la aplicación Dyson Link o en línea: www.dyson.es/support

Información adicional

CONTROL SIN MANDO A DISTANCIA

- El aparato se puede controlar a través de la aplicación Dyson Link.

CONECTIVIDAD CON LA APLICACIÓN DYSON LINK

- Para que la aplicación Dyson Link funcione se necesita una conexión a Internet activa y un dispositivo con la aplicación instalada.
- El aparato se puede conectar a redes de 2,4 GHz o 5 GHz, categoría en la que se incluyen la mayoría de los routers actuales. Compruebe la compatibilidad de su router consultando la documentación del mismo.
- La aplicación Dyson Link está disponible para dispositivos iOS con la versión iOS 10* como mínimo o dispositivos Android con al menos la versión 5 de Android.
- Su dispositivo móvil debe ser compatible con la tecnología inalámbrica Bluetooth® 4.0 (tecnología inalámbrica Bluetooth® de bajo consumo) para establecer una conexión con el aparato. Compruebe las especificaciones de su dispositivo para consultar la compatibilidad.

La marca denominativa Bluetooth® y los logotipos son marcas registradas propiedad de Bluetooth SIG, Inc. y cualquier uso de cualquiera de estas marcas por parte de Dyson está sometido a un acuerdo de licencias.

- BLE/Wi-Fi 2.4GHz – 2.4835GHz, 0.1W max
- Wi-Fi 5.170GHz – 5.725GHz, 0.1W max
- Compatible con los protocolos de Wi-Fi:
- IEEE802.11a
- IEEE802.11b (No recomendado)
- IEEE802.11g
- IEEE802.11n
- Red no disponible: 0,9 W

PIEZAS REEMPLAZABLES

SUSTITUCIÓN DE LA BATERÍA

PRECAUCIÓN

- Desatornille el compartimento de la batería del mando a distancia. Afloje la base y tire de la batería para extraerla.
- No instale las baterías al revés ni las ponga en cortocircuito.
- No intente desmontar o cargar las baterías. Manténgalas alejadas del fuego.
- Siga las instrucciones del fabricante de la batería antes de montar una batería nueva (tipo de batería CR 2032).
- Sustituya siempre el tornillo en el mando a distancia y consulte los riesgos por baterías en la sección de advertencias.

UNIDADES DE FILTRO NO LAVABLES

- Sus unidades de filtro no pueden lavarse ni reciclarse.
- Si no se reemplazan las unidades de filtro cuando se le solicita, pueden producirse cambios en el rendimiento y la apariencia del producto.
- Compre nuevos filtros en la aplicación Dyson Link o en www.dyson.com. Sus nuevos filtros vendrán con instrucciones, pero puede igualmente buscar más información e incluso vídeos en línea.

MODO AUTOMÁTICO

- Se requiere un período de 6 días una vez que la máquina se haya utilizado por primera vez para que se calibre el sensor. Durante este período la máquina puede mostrar más sensibilidad de la normal a los COV (olores, por ejemplo).
- Durante el primer uso, mientras se calibran los sensores, el aparato puede tardar hasta 60 minutos en mostrar los datos de COV y NO2.

APAGADO AUTOMÁTICO

- Para su seguridad, este aparato incluye interruptores de apagado automático que se activan si el aparato se vuelca o se recalienta. En el caso de que dichos interruptores se hayan activado, desenchufe el aparato y deje que se enfríe. Antes de volver a conectarlo, compruebe que no haya obstrucciones y asegúrese de que esté colocado en una superficie sólida y nivelada.
- En el modo de calefacción, el aparato se APAGARÁ automáticamente después de 9 horas de uso continuo. Para ponerlo en funcionamiento de nuevo, pulse el botón de reposo ON/OFF del mando a distancia o de la base, o reinicielo mediante la aplicación Dyson Link.

INFORMACIÓN ACERCA DE LA ELIMINACIÓN DEL PRODUCTO

- Los productos Dyson están fabricados con materiales reciclables de alta calidad. Recicle este producto en la medida de lo posible.
- Deseche o recicle la batería de acuerdo con las normativas o los reglamentos locales.
- Esta marca indica que este producto no debe eliminarse junto con otros residuos domésticos en la UE. Para evitar posibles daños al medio ambiente o a la salud humana debido a la eliminación no controlada de residuos, recíclelos adecuadamente para promover la reutilización sostenible de recursos materiales. Para devolver el dispositivo utilizado, utilice los sistemas de devolución y recogida, o bien póngase en contacto con el establecimiento en el que adquirió el producto. Ellos podrán encargarse del reciclaje de forma segura para el medio ambiente.
- Mantenga las pilas, nuevas o usadas, fuera del alcance de los niños para evitar daños por ingestión.
- Sus unidades de filtro no pueden lavarse ni reciclarse.
- Deseche las unidades de filtros agotadas siguiendo las normas y ordenanzas locales.
- Antes de desechar el producto, debe extraerse la batería del mismo.



SERVICIO DE ATENCIÓN AL CLIENTE DYSON

GRACIAS POR ELEGIR UN DISPOSITIVO DYSON.

Después de registrar la garantía de 2 años, su aparato Dyson estará cubierto en piezas y mano de obra (filtros excluidos) durante 2 años desde la fecha de compra, sujeto a los términos de la garantía. Si tiene alguna pregunta sobre su aparato Dyson, visite www.dyson.es/support para recibir asistencia en línea, obtener consejos generales e información útil sobre Dyson.

O bien, llame a la línea de servicio al cliente de Dyson e indique su número de serie y los detalles de dónde y cuándo compró el aparato.

Su número de serie se encuentra en la placa de especificaciones situada en la base de la máquina.

Si su aparato Dyson necesita reparación, llame a la línea de servicio al cliente de Dyson y trataremos las opciones disponibles. Si su aparato Dyson está en periodo de garantía y la reparación está cubierta, la reparación se realizará sin coste alguno para usted.

REGÍSTRESE COMO PROPIETARIO DE UN APARATO DYSON

A fin de ayudarnos a garantizar un servicio rápido y eficiente, registre su aparato Dyson.

Dispone de tres formas para ello:

- En línea www.dyson.es
- Por teléfono en la línea de servicio al cliente de Dyson en el 900 80 36 49.
- Smartphone. Descargue la aplicación Dyson Link y se le dirigirá al registro, como parte de la configuración.

De este modo, se confirmará la propiedad de su aparato Dyson en caso de pérdida y podremos contactar con usted si fuera necesario.

GARANTÍA LIMITADA DE 2 AÑOS

TÉRMINOS Y CONDICIONES DE LA GARANTÍA LIMITADA DE 2 AÑOS DE DYSON

QUÉ CUBRE

Toda reparación o sustitución a la discreción de Dyson de su aparato si este tiene un defecto por material defectuoso, de mano de obra o de funcionamiento dentro de los 2 años desde la fecha de compra o entrega (si alguna pieza no estuviera disponible o ya no se fabricara, Dyson le proporcionará una pieza de sustitución con la misma función).

- Cuando este aparato se venda fuera de la Unión Europea, esta garantía solo será válida si el aparato se usa en el país donde se vendió.
- Cuando este aparato se venda dentro de la Unión Europea, esta garantía solo será válida si (I) el dispositivo se usa en el país donde se vendió o (II) si el dispositivo se usa en Austria, Bélgica, Francia, Alemania, Irlanda, Italia, Países Bajos, España o el Reino Unido y se vende este mismo modelo con la misma especificación de voltaje en el país correspondiente.

QUÉ NO CUBRE

• Unidades de filtro de repuesto. La garantía no cubre las unidades de filtro del aparato. Dyson no garantiza la reparación o el cambio de un producto cuando el defecto que presenta es resultado de:

- Daños causados por no realizar las tareas de mantenimiento recomendadas.
- Daños accidentales, fallos ocasionados por un uso o mantenimiento negligentes, mal uso, descuido y uso o manejo imprudentes del dispositivo, sin respetar las indicaciones del Manual del usuario de Dyson.
- Uso del purificador ventilador para fines que no sean el doméstico.
- Uso de las piezas no ensambladas o instaladas de acuerdo con las instrucciones de Dyson.
- Uso de piezas y accesorios que no sean componentes originales de Dyson.
- Instalación defectuosa (excepto si ha sido instalada por Dyson).
- Reparaciones o manipulaciones realizadas por personas ajenas a Dyson o sus agentes autorizados.
- Obstrucciones – Consulte la sección “Cuidado del dispositivo” y las ilustraciones de este Manual del usuario de Dyson para obtener más información detallada sobre cómo buscar y eliminar obstrucciones.
- Desgaste normal (por ejemplo, fusibles, etc.).
- Reducción en el tiempo de descarga de la batería debido al uso o los años de la batería (si procede).

Si desea realizar cualquier consulta sobre la cobertura de su garantía, póngase en contacto con la línea de servicio al cliente de Dyson.

RESUMEN DE COBERTURAS

- La garantía entra en vigor el día de la compra (o de la entrega si es posterior).
- Sin este comprobante, cualquier trabajo realizado se cobrará. Por favor, guarde su recibo o nota de entrega.
- Toda reparación deberá realizarse por Dyson o sus servicios técnicos autorizados.
- Cualquier componente sustituido por Dyson será propiedad de Dyson.
- El cambio de piezas o la sustitución del producto de Dyson cubierto por la garantía no ampliarán el período de garantía.
- Esta garantía proporciona ventajas adicionales y no afecta sus derechos legales como consumidor.

INFORMACIÓN IMPORTANTE DE PROTECCIÓN DE DATOS

Necesitará proporcionarnos información básica de contacto cuando registre su producto Dyson o la aplicación Dyson Link;

Al registrar su producto Dyson:

- Deberá proporcionarnos información de contacto básica acerca de usted para que podamos registrar su producto y prestarle garantía.

Al registrarse con la aplicación Dyson Link:

- Necesitará proporcionarnos información básica de contacto para registrar la aplicación Dyson Link. Esto nos permitirá enlazar con seguridad su producto a su instancia de la aplicación.
- Durante el registro, tendrá la oportunidad de aceptar la recepción de comunicaciones de nosotros. Si accede a recibir comunicaciones de Dyson, le enviaremos ofertas especiales y noticias sobre nuestras innovaciones más recientes.
- Nunca venderemos a terceros la información que comparta con nosotros y la utilizaremos siempre según lo estipulado en las políticas de privacidad publicadas en nuestro sitio web privacy.dyson.com

INFORMACIÓN SOBRE CONFORMIDAD

A partir de ahora, Dyson declara que este equipo de radio de control ambiental cumple con la Directiva 2014/53/UE.

La declaración de conformidad completa de la EU está disponible en el siguiente enlace:
www.dyson.es/sopORTE/eCOinformacion

Aloittaminen

- 48 Rekisteröinti
- 48 Dyson Link -sovellukseen yhdistäminen
- 49 Tärkeitä turvallisuusohjeita
- 50 Kokoaminen
- 50 Ohjaimet
- 50 Jatkuva seuranta
- 51 Tietovalikko
- 52 Automaattitila
- 52 Lämmitys
- 53 Suuntaus
- 53 Ilmavirta
- 54 Yötila
- 54 Ajastin

- 54 Huolto ja kunnossapito
- 55 Lisätietoja

Kiitos, että valitsit ilmaa puhdistavan Dyson-lämpöpuhaltimen.

Dyson Link -sovelluksen avulla olet täysin hallinnassa

Vaihe vaiheelta -käyttöönotto ja tuki.

Ohjaa ilmaa puhdistavan lämpöpuhaltimen käyntitapaa ja -aikaa.

Valvo ja tallenna ilmanlaatua koskevat tiedot visuaalisten päivitysten avulla.

Pysy ajan tasalla lataamalla uusimmilla ohjelmistoilla.

Lataa Dyson Link -sovellus

Lataa Dyson Link -sovellus App storesta tai Google Playsta. Avaa sovellus ja luo uusi tili seuraamalla näytön ohjeita.



Lisätietoja ja neuvoja:
Verkossa:
www.fi.dyson.com/support
Puhelimitse
0800 07020

Apple ja Apple-logo ovat Apple Inc:n rekisteröityjä tavaramerkkejä Yhdysvalloissa ja muissa maissa. App Store on Apple Inc:n rekisteröity palvelumerkki Yhdysvalloissa ja muissa maissa. Google Play ja Google Play -logo ovat Google Inc:n tavaramerkkejä. Bluetooth®-sanamerkki ja -logot ovat Bluetooth SIG, Inc:n omistamia rekisteröityjä tavaramerkkejä, ja Dyson käyttää niitä lisenssin nojalla.

Rekisteröinti

3 helppoa tapaa rekisteröidä ilmainen 2 vuoden takuusi

Kun olet rekisteröinyt ilmaisen 2 vuoden takuun, se kattaa Dyson-laitteen osat (suodattimia lukuun ottamatta) ja työn 2 vuoden ajan ostopäivästä alkaen takuuehtojen mukaisesti.

Sarjanumero löytyy laitteen pohjasta.

Katso sarjanumero mahdollista tulevaa tarvetta varten.



Jotkin yksityiskohdat voivat hieman poiketa kuvasta.



Rekisteröi älypuhelimella
Lataa Dyson Link -sovellus, jolloin suoritat rekisteröinnin osana käyttöönottoa.



Rekisteröi puhelimella
Soita tukipalveluumme.
(+358) 010 321 5080



Rekisteröi verkossa
Rekisteröi täysi osa- ja korjaustakuu verkossa käymällä verkkosivullamme.
www.fi.dyson.com/register

Dyson Link -sovellukseen yhdistäminen



Dyson Link -sovelluksen avulla voit ohjata, ajastaa, valvoa ja muokata laitteesi automaattisia päivityksiä mobiililaitteesi avulla.

Wi-Fi on oletuksena käytössä. Ota Wi-Fi käyttöön tai pois käytöstä painamalla laitteen virtapainiketta 5 sekunnin ajan.



Liitä laitteen virtajohto pistorasiaan ja kytke laitteeseen virta.

Tarkasta, että mobiililaitteesi sopii yhteen sovelluksen kanssa, siinä on virta, se on kytkettynä Wi-Fi-verkkoon ja sen langaton Bluetooth® -teknologia on käytössä.

Jos sinulla ei vielä ole Dyson Link -sovellusta, sinun on ladattava se App Storesta tai Google Playsta.

Avaa Dyson Link -sovellus ja luo uusi tili ohjeiden mukaan, jos sinulla ei vielä ole tiliä.

Yhdistä laitteesi Dyson Link -sovellukseen noudattamalla näytöllä annettavia ohjeita.

Voit nyt käyttää Dyson Link -sovellusta mukautettujen asetusten luomiseen, laitteen tietojen seurantaan, laitteen ohjaamiseen, ajastuksen käyttämiseen ja päivitysten lataamiseen.

Jos sinulla on ongelmia Dyson Link -sovelluksen lataamisessa tai laitteen yhdistämisessä, tarkista ensin, että olet yhteydessä Wi-Fi-verkkoon ja että mobiililaitteesi langaton Bluetooth® -tekniikka on käytössä ja yritä uudelleen.

Jos sinulla on edelleen ongelmia sovelluksen lataamisessa tai laitteen yhdistämisessä, ota yhteys Dysonin asiakaspalveluun.

Apple ja Apple-logo ovat Apple Inc:n rekisteröityjä tavaramerkkejä Yhdysvalloissa ja muissa maissa. App Store on Apple Inc:n rekisteröity palvelumerkki Yhdysvalloissa ja muissa maissa. Google Play ja Google Play -logo ovat Google Inc:n tavaramerkkejä. Bluetooth® -sanamerkki ja -logot ovat Bluetooth SIG, Inc:n omistamia rekisteröityjä tavaramerkkejä, ja Dyson käyttää niitä lisenssin nojalla.

TÄRKEITÄ OHJEITA

VAROITUS

LAITE JA KAUKOSÄÄDIN SISÄLTÄVÄT MAGNEETIN.

1. Vahvat magneettikentät saattavat vaikuttaa sydämentahdistimiin tai defibrilaattoreihin. Vältä sijoittamasta kaukosäädintä kyseisten laitteiden läheisyyteen.
2. Magneetit saattavat vaikuttaa myös luottokortteihin ja elektronisiin tallennuslaitteisiin. Pidä ne poissa laitteen kaukosäätimen ja yläosan lähetytyiltä.

TULIPALON, SÄHKÖISKUN JA VAHINKOJEN VÄLTÄMISEKSI:

3. Jotkin laitteen osista voivat lämmentä hyvin kuumiksi ja aiheuttaa palovammoja. Erityistä varovaisuutta on noudatettava, kun paikalla on lapsia tai muita haavoittuvia henkilöitä.
4. Tätä Dysonin laitetta saavat käyttää 8-vuotiaat ja sitä vanhemmat lapset sekä henkilöt, joilla on heikentyneet fyysiset, aistilliset tai henkiset kyvyt tai kokemuksen ja tiedon puutetta, jos he ovat saaneet vastuussa olevalta henkilöltä opastusta ja ohjeita laitteen turvallisesta ja käytöstä ja ymmärtävät laitteen käyttöön liittyvät riskit. Lapset eivät saa leikkiä laitteella. Lapset eivät saa suorittaa puhdistusta eivätkä käyttäjän ylläpitotoimia ilman valvontaa.
5. 3–8-vuotiaat lapset saavat ainoastaan kytkeä laitteen päälle ja pois päältä edellyttäen, että laite on sijoitettu ja asennettu käyttötarkoituksen mukaiseen normaaliin käyttöpaikkaan ja -asentoon ja että lapsia valvotaan tai heille on neuvottu, kuinka laitetta käytetään turvallisesti, ja he ymmärtävät käyttöön liittyvät vaarat. 3–8-vuotiaat lapset eivät saa kytkeä laitetta verkkovirtaan, säätää tai puhdistaa laitetta eivätkä suorittaa käyttäjän huoltotoimia.
6. Alle 3-vuotiaat lapset tulee pitää poissa laitteen ulottuvilta tai jatkuvassa valvonnassa.
7. Laitetta ei saa sijoittaa välittömästi pistorasian alapuolelle.
8. Älä käytä laitetta kylpyammeen, suihkun tai uima-altaan välittömässä läheisyydessä.
9. Älä peitä laitetta, jotta se ei ylikuumene. 
10. Vaurioituneen virtajohdon saa vaihtaa tai korjata ainoastaan valmistaja, valtuutettu huoltoliike tai asianmukaisesti koulutettu henkilö vaaratilanteen välttämiseksi.
11. Älä käytä laitetta ilman jatkuvaa valvontaa pienissä huoneissa, jos niissä on henkilöitä, jotka eivät kykene poistumaan huoneesta itse.
12. Tulipalovaaran vähentämiseksi tekstiilit, verhot ja muut syttyvät materiaalit on pidettävä vähintään 1 metrin etäisyydellä ilmanpoistoaukosta.
13. Älä käytä laitetta ulkona tai märillä pinnoilla äläkä kosketa mitään laitteen tai pistokkeen osaa märillä käsillä.
14. Pidä laite etäällä syttyivistä nesteistä, kaasuista, ilmanraikastimista ja eteerisistä öljyistä.
15. Liitä laite aina suoraan seinäpistorasiaan. Älä koskaan liitä laitetta jatkojohtoon, sillä ylikuormitus voi johtaa ylikuumentumiseen ja tulipalon vaaraan.
16. Älä käytä laitetta, jos se on vahingoittunut tai uponnut veteen.
17. Älä käytä laitetta, jos se on pudonnut tai jos siinä on näkyviä vahingoittumisen merkkejä.
18. Pidä laite ja virtajohto poissa kuumilta pinnoilta. Älä aseta johtoa huonekalujen tai muiden laitteiden alle.
19. Älä laita mitään esineitä ilmanvahvistimen aukkoon, sillä se voi aiheuttaa sähköiskun.
20. Kanna laitetta aina pohjasta, älä silmukkavahvistimesta.
21. Käytä laitetta aina vaakasuoralla ja vakaalla alustalla.
22. Jos pistokkeen ja pistorasian välinen liitos on väljä tai pistoke kuumenee voimakkaasti, pistorasia voi olla tarpeen vaihtaa. Neuvottele pistorasian vaihtamisesta pätevän sähkömiehen kanssa.
23. Kemiallisten palovammojen vaara ja tukehtumisvaara. Pidä paristot poissa lasten ulottuvilta. Tämä tuote sisältää litium-nappipariston tai kolikko-kennoariston. Jos uusi tai käytetty litium-nappiparisto tai kolikko-kennoaristo niellään tai jos se joutuu kehoon, se saattaa aiheuttaa vakavia sisäisiä palovammoja ja johtaa kuolemaan vain kahden tunnin kuluessa. Suojaa paristolokero aina täysin. Jos paristolokeroa ei voida sulkea tiukasti, keskeytä tuotteen käyttö, poista paristot ja pidä se poissa lasten ulottuvilta. Jos uskot, että paristoja on saatettu niellä tai laittaa kehon osien sisään, hakeudu välittömästi lääkäriin.

Kokoaminen

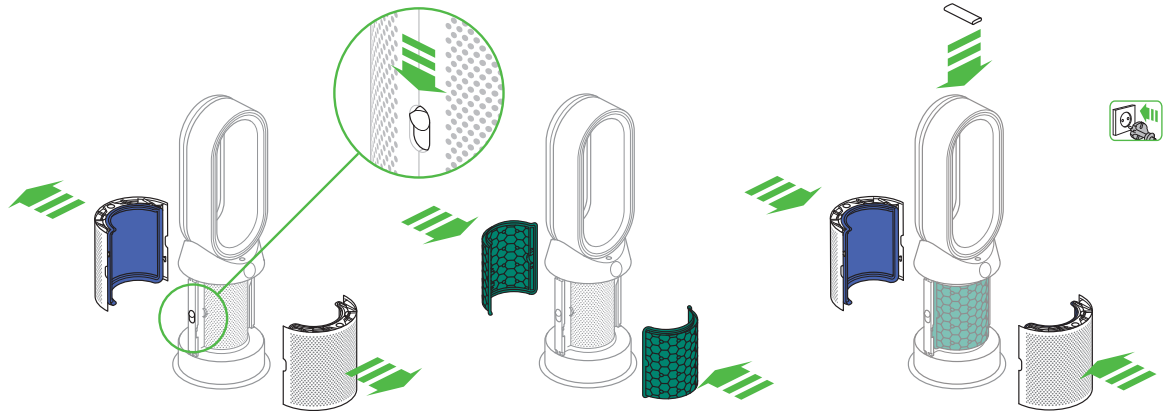

Nosta laite laatikosta molemmin käsin niin, että pidät kiinni vain laitteen pohjasta.

Älä nosta vahvistinsilmukasta.

Liu'uta painikkeet alas suojien molemmille puolille.

Kiinnitetty lasiset HEPA-suodattimet irtoavat suojista.

Ota hiilisuodattimet ulos laatikosta ja poista suoja-pakkaus.

Kiinnitä molemmat hiilisuodattimet laitteeseen.

Aseta suojat pohjalle ja paina varovasti, kunnes ne napsahtavat tiiviisti paikoilleen.

Aseta kaukosäädin laitteen päälle niin, että painikkeet ovat alaspäin.

Liitä virtajohto ja kytke virta laitteeseen.

Ohjaimet

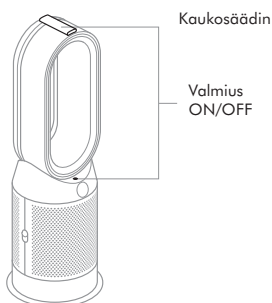

Kaukosäädin

Valmius ON/OFF

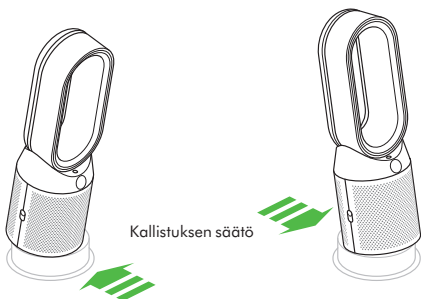

Kallistuksen säätö

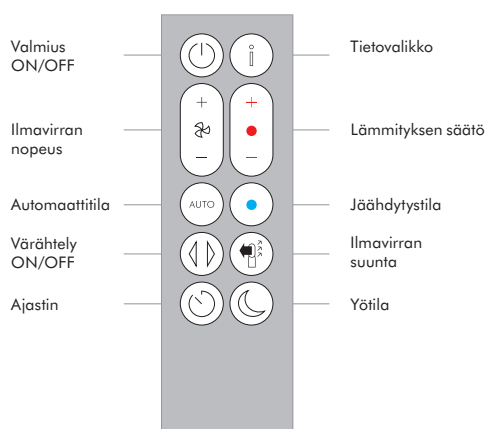

Jatkuva seuranta

Kun jatkuva seuranta on käytössä, laite kerää tietoja ilmanlaadusta, -lämpötilasta ja -kosteudesta. Tiedot näkyvät LCD-näytössä ja Dyson Link -sovelluksessa.

Jatkuva seuranta on oletuksena pois käytöstä. Kun toiminto on otettu käyttöön, jatkuva seuranta on aina käytössä.

Jatkuvan seurannan ottaminen käyttöön ja poistaminen käytöstä:

Ota toiminto käyttöön pitämällä kaukosäätimen automaattitilan painiketta painettuna viisi sekuntia. LCD-näytössä näkyy ilmoitus, kun jatkuva seuranta on otettu käyttöön tai poistettu käytöstä.

Tietovalikko

Laitteen valvomia tietoja voidaan selata tätä painiketta painamalla.

Näet tietoja ilmanlaadusta, -lämpötilasta, -kosteudesta ja -suodatustasoista.

Jos epäpuhtaudet heikentävät ilmanlaatua, LCD-näytössä näkyy kuvake.

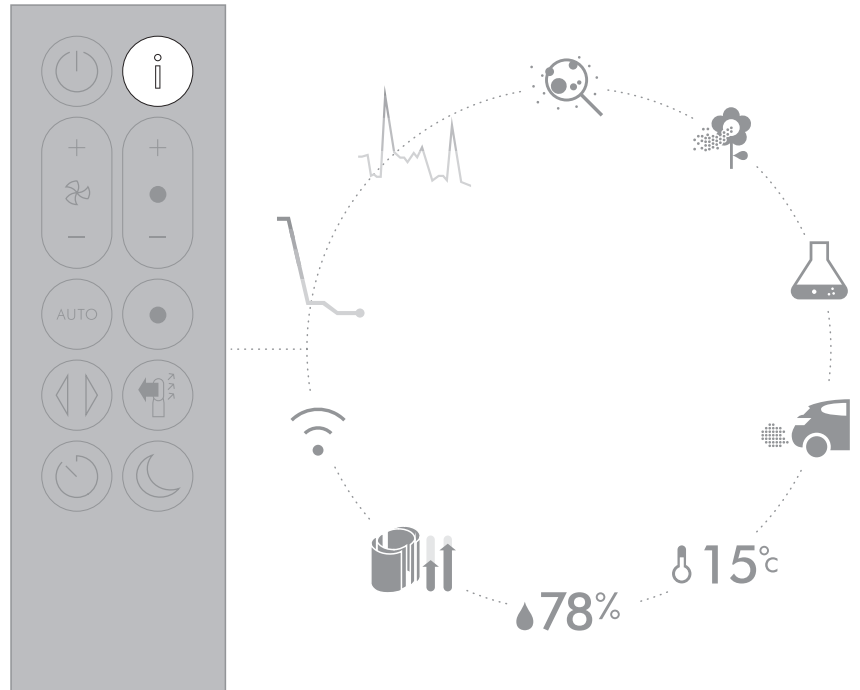

Sisäilman laatu – 12 sekuntia
Voit seurata ilmanlaatua käyrästä, joka näyttää tiedot viimeiseltä 12 sekunnilta.



Sisäilman laatu – 24 tuntia
Voit seurata ilmanlaatua käyrästä, joka näyttää tiedot viimeiseltä 24 tunnilta 15 minuutin välein päivitettyinä.



Hiukkaset (PM2.5)
Hengitysilmassa olevat enintään 2,5 mikronin kokoiset hiukkaset. Näihin kuuluvat savu, bakteerit ja allergeenit.



Hiukkaset (PM10)
Hengitysilmassa olevat suuremmat enintään 10 mikronin kokoiset mikroskooppiset hiukkaset. Näihin kuuluvat pöly, home ja siitepöly.



Haihtuvat orgaaniset yhdisteet (VOC)
Haihtuvat orgaaniset yhdisteet ovat tyypillisesti hajuja, jotka saattavat olla mahdollisesti haitallisia. Niitä voi vapautua puhdistusaineista, maaleista ja uusista kalusteista.



Typidioksidi ja muut hapettavat kaasut
Näitä mahdollisesti haitallisia kaasuja vapautuu ilmaan palamisessa esimerkiksi kaasuHELLASTA ja ajoneuvojen pakokaasuista.



Sisälämpötila
Sisälämpötilan seuranta auttaa pitämään sisätilat miellyttävinä.



Sisäilman kosteus
Ilmassa olevan vesihöyryn määrä joka esitetään prosenttiosuutena enimmäismäärästä sen hetkessä lämpötilassa.



Suodattimet
Näyttää kunkin suodatinyksikön jäljellä olevan käyttöiän. Kun suodatinyksikkö on vaihdettava, saat siitä muistutuksen.



Wi-Fi
Wi-Fi-verkon yhteyden tila.

Automaattitila

Kun laite on automaattitilassa, sen anturit säätävät itsenäisesti laitteen asetuksia ilmanlaadun mukaan.

Ilmanlaatu: laite pysähtyy, kun ilmanlaadun tavoitetaso on saavutettu, ja käynnistyy uudelleen, kun ilmanlaatu heikkenee.

Ilmavirran nopeus: Ilmavirran nopeus kasvaa, kunnes ilmanlaadun ja -lämpötilan tavoitetaso on saavutettu.

Yötila: Laite käyttää vain ilmavirran nopeuksia 1–4.

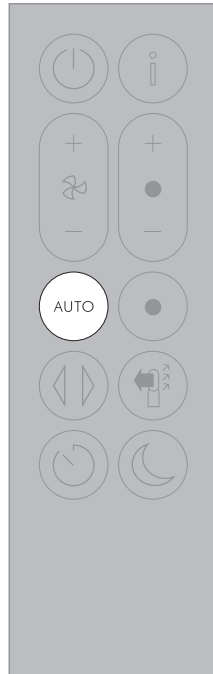

Lämmitys

Määritä haluttu huonelämpötila painiketta painamalla.

Laite pysähtyy, kun asetettu lämpötila on saavutettu.

Laite kytetään lämmitystilasta viilennystilaan viilennyspainiketta painamalla.

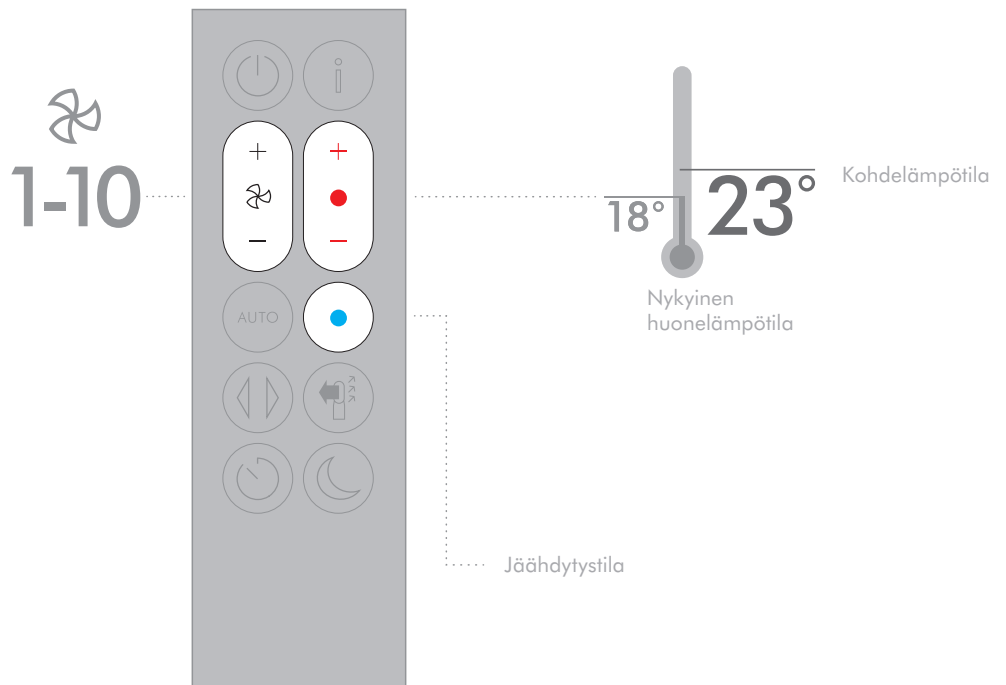

Suuntaus

Kierrätä huoneilmaa ja selaa kääntymisasetuksia 0–350 astetta painamalla painiketta.

Kääntymisasetuksia voit mukauttaa Dyson Link -sovelluksella.

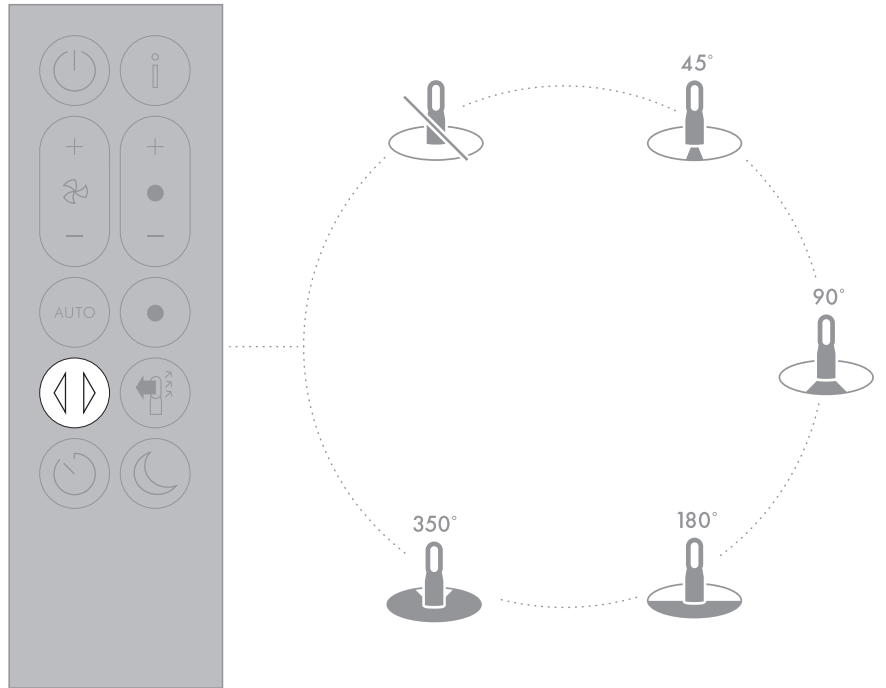

Ilmavirta

Lisää tai vähennä ilmavirtausta painamalla ilmavirtauksen nopeuspainiketta.

Muuta ilmavirran suunta edestä taaksepäin ilmavirran suuntauspainiketta painamalla. Laite jatkaa ilman puhdistusta kummassakin asetuksessa.

Lämmitystila on käytössä vain, kun ilman virtaussuunta on eteenpäin. Jos virtaus on muutettu taaksepäin, laite kytkeytyy viilennystilaan.

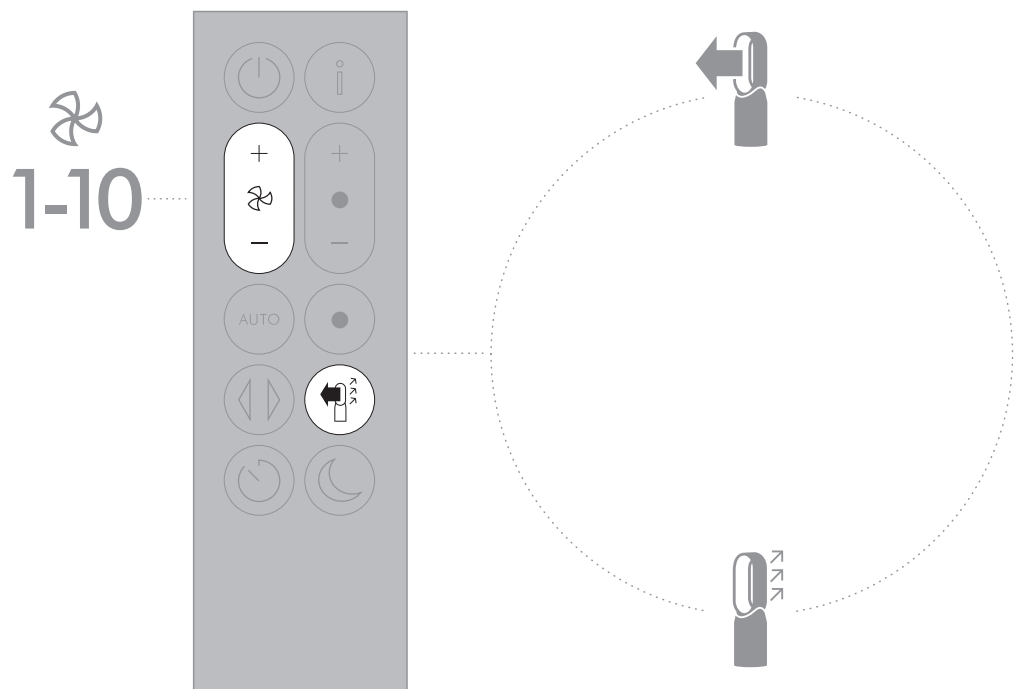

Ajastin

Laitte sammuu automaattisesti valitun ajan jälkeen.

Ajan asettaminen: Selaa aika-asetuksia painiketta painamalla. Kun asetus on otettu käyttöön, valittu aika voidaan tarkistaa painamalla uniajastinpainiketta kerran.

Uniajastimen poistaminen: Paina uniajastinpainiketta kaksi kertaa.

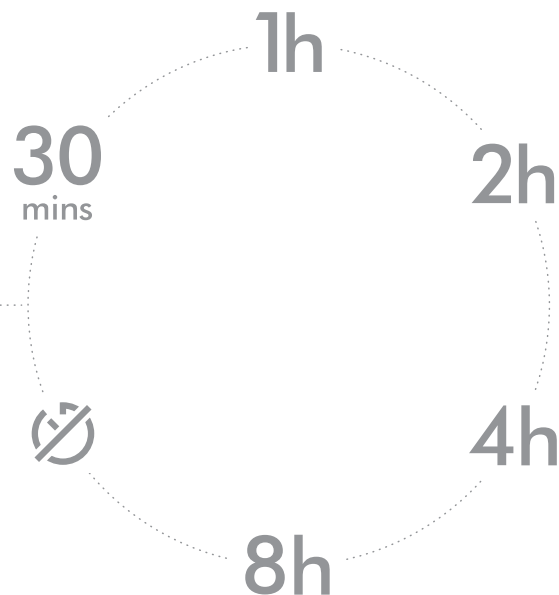
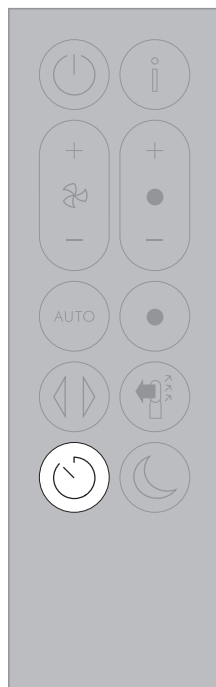

Yötila

Yötilassa laite valvoo edelleen ilmanlaadun ja -lämpötilan muutoksia ja reagoi niihin. Se käyttää kuitenkin vain hiljaisimpia asetuksia ja LCD-näyttö on himmennetty.

1-4
AUTO mode

1-10
Manual

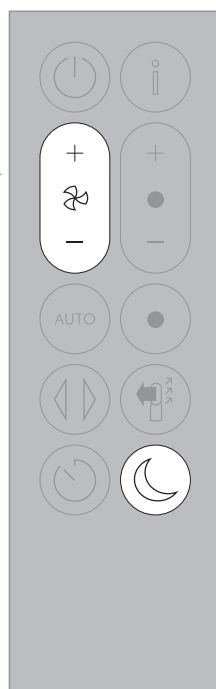

Huolto ja kunnossapito

Jotta laite toimii aina tehokkaasti, se on tärkeää puhdistaa säännöllisesti ja tarkistaa tukokset.

Suodattimien vaihtaminen:
Suodattimien vaihtotarpeesta ilmoitetaan laitteen näytössä ja sovelluksessa.

Tilaa uudet suodattimet Dyson Link -sovelluksesta tai osoitteesta www.dyson.com. Uusien suodattimien mukana toimitetaan ohjeet. Lisää ohjeita ja videoita on verkossa.

Älä käytä laitetta, jos suodattimet eivät ole paikoillaan. Irrota laite pistorasiasta ennen suodattimien puhdistusta tai vaihtamista.

Virhekoodit:
Jos laitteessa näkyy virhekoodi, kokeile sammuttaa laite ja käynnistää se sitten uudelleen. Jos tämä ei poista virhekoodia, ota yhteys Dysonin asiakaspalveluun.

Lisätietoja ja laitteen huoltoa, kunnossapitoa ja suodattimien vaihtamista koskevia ohjeita on Dyson Link -sovelluksessa sekä osoitteessa:
www.fi.dyson.com/support

Lisätietoja

KÄYTTÖ ILMAN KAUKOSÄÄDINTÄ

- Laitetta voidaan hallita Dyson Link -sovelluksella.

DYSON LINK -SOVELLUKSEN YHTEYS

- Dyson Link -sovellus tarvitsee toimiakseen internetyhteyden ja laitteen, joka on yhteensopiva sovelluksen kanssa.
- Laitte voidaan yhdistää 2,4 GHz:n tai 5 GHz:n verkkoihin, joita tarjoavat useimmat nykyiset reitittimet. Tarkista yhteensopivuus reitittimen ohjeista.
- Dyson Link -sovellus edellyttää iOS-laitetta, jonka iOS-versio on vähintään 10*, tai Android-laitetta, jonka Android-versio on vähintään 5.
- Mobiililaitteessa on oltava langattoman Bluetooth 4.0 -teknologiantuki (Bluetooth® Low Energy), jotta laitteeseen voidaan muodostaa yhteys. Tarkista yhteensopivuus laitteen teknisistä tiedoista.

Bluetooth®-sanamerkki ja -logot ovat Bluetooth SIG, Inc:n omistamia rekisteröityjä tavaramerkkejä, ja Dyson käyttää niitä lisenssin nojalla.

- BLE/Wi-Fi 2,4 GHz – 2,5 GHz, 0,1 W maks.
- Wi-Fi 5,170 GHz – 5,835 GHz, 0,1 W maks
- Tuetut Wi-Fi-protokollat:
 - IEEE802.11a
 - IEEE802.11b (Ei suositeltu)
 - IEEE802.11g
 - IEEE802.11n
- Verkkoon liitettynä lepotilassa: 0,9 W

VAIHDETTAVAT OSAT

PARISTOJEN VAIHTO

HUOMAUTUS

- Irrota ruuvit kaukosäätimen paristokotelosta. Irrota pohja ja vedä auki irrottaaksesi pariston.
- Älä asenna paristoja väärin päin tai aiheuta niihin oikosulkua.
- Paristoja ei saa yrittää purkaa tai ladata. Älä säilytä paristoja avotulen lähellä.
- Noudata pariston valmistajan ohjeita asentaessasi uusia paristoja (paristotyyppi CR 2032).
- Vaihda aina kaukosäätimen ruuvi ja katso varoitusosista lisätietoja paristojen vaaratekijöistä.

KERTAKÄYTTÖISET SUODATTIMET

- Suodatinyksiköjä ei voi pestä eikä kierrättää.
- Mikäli suodattimia ei vaihdeta kehotettaessa, laitteen suorituskyky ja ulkonäkö voivat kärsiä.
- Tilaa uudet suodattimet Dyson Link -sovelluksesta tai osoitteesta www.dyson.com. Uusien suodattimien mukana toimitetaan ohjeet. Lisää ohjeita ja videoita on verkossa.

AUTOMAATTITILA

- Anturin kalibrointiin vaaditaan koneen ensimmäisen käyttökerran jälkeen kuusi vuorokautta. Tänä aikana kone saattaa olla tavallista herkempi haihtuville orgaanisille yhdisteille (kuten tuoksuille).
- Laitteen ensimmäisellä käynnistyksellä kestää jopa 60 minuuttia anturien kalibroinnin aikana, ennen kuin laite näyttää VOC- ja NO2-tiedot.

AUTOMAATTINEN KATKAISU

- Käyttäjän turvallisuuden vuoksi tähän laitteeseen on asennettu automaattiset virrankatkaisimet, jotka katkaisevat virran, mikäli laite kaatuu tai ylikuumentuu. Mikäli virta katkeaa, irrota laite verkkovirrasta ja anna sen jäähtyä. Ennen kuin käynnistät laitteen uudelleen, varmista, että laitteen aukoiissa ei ole tukoksia, poista mahdolliset tukokset ja varmista, että laite on sijoitettu tasaiselle pinnalle.
- Lämmitystilassa laite sammuu automaattisesti 9 tunnin jatkuvan käytön jälkeen. Voit käynnistää laitteen uudelleen kaukosäätimen tai jalustan valmiustilapainikkeella tai Dyson Link -sovelluksen kautta.

LAITTEEN HÄVITTÄMINEN

- Dysonin tuotteet valmistetaan hyvälaatuisista, kierrätettävistä materiaaleista. Kierrätä se mahdollisuuksien mukaan.
- Hävitä tai kierrätä akku paikallisten määräysten mukaisella tavalla.
- Tämä merkintä osoittaa, että tätä tuotetta ei saa hävittää kotitalousjätteenä EU-alueella. Estä mahdolliset hallitsemattomasta jätteiden hävittämisestä aiheutuvat ympäristö- ja terveyshaitat kierrättämällä tuote vastuullisesti, mikä edistää materiaaliresurssien kestävää uudelleenkäyttöä. Jos haluat palauttaa käytetyn laitteen, käytä palautus- ja keräysjärjestelmiä tai ota yhteyttä jälleenmyyjään, jolta olet ostanut tuotteen. He voivat kierrättää tuotteen ympäristöystävällisesti.
- Pidä käytetyt paristot poissa lasten ulottuvilta, sillä nieliyviä ne voivat edelleen vahingoittaa lapsia.
- Suodatinyksiköjä ei voi pestä eikä kierrättää.
- Hävitä käytetyt suodatinyksiköt paikallisten asetusten ja säännösten mukaisesti.
- Akku on irrotettava laitteesta ennen laitteen hävittämistä.



DYSONIN HUOLTOPALVELU

KIITOS, ETTÄ VALITSIT DYSON-LAITTEEN

Kun olet rekisteröinyt 2 vuoden takuun, se kattaa Dyson-laitteen osat ja työn (paitsi suodattimet) 2 vuoden ajan ostopäivästä alkaen takuehtojen mukaisesti. Jos sinulla on jotakin kysyttävää Dyson-laitteestasi, löydät Dyson-laitteita koskevia ohjeita, yleisiä neuvoja sekä hyödyllistä tietoa osoitteesta www.fi.dyson.com/support. Vaihdoitavasti voit soittaa Dysonin asiakaspalveluun. Valmistaudu kertomaan laitteen

sarjanumero sekä ostopäivä ja -paikka.

Sarjanumero löytyy laitteen pohjasta.

Jos Dyson-laitteesi tarvitsee huoltoa, kysy asiakaspalvelustamme saatavilla olevista vaihtoehdoista. Jos Dyson-laitteesi takuu on voimassa ja kattaa korjauksen, korjaus on maksuton.

REKISTERÖIDY DYSON-LAITTEEN OMISTAJAKSI

Auta meitä tarjoamaan nopeaa ja tehokasta palvelua rekisteröitymällä Dyson-laitteen omistajaksi. Voit tehdä tämän kolmella tavalla:

- Verkko-osoitteesta www.fi.dyson.com
- Soittamalla Dysonin asiakaspalvelun numeroon 0800 07020.
- Älypuhelimella. Lataa Dyson Link -sovellus, jolloin suoritat rekisteröinnin osana käyttöönottoa.

Samalla vahvistat Dyson-laitteen omistussuhteen vakuustietojia varten sekä ilmoitat yhteystietosi, jotta voimme ottaa sinuun tarvittaessa yhteyttä.

RAJOITETTU 2 VUODEN TAKUU

DYSONIN MYÖNTÄMÄN 2 VUODEN RAJOITETUN TAKUUN EHDOT

MITÄ TAKUU KATTA

- Sellaisen Dyson-laitteen korjauksen tai vaihdon (Dysonin harkinnan mukaan), jossa on todettu materiaalivika, valmistus- tai toimintavika 2 vuoden sisällä osto- tai toimituspäivästä (jos tarvittavaa osaa ei enää ole saatavilla, Dyson vaihtaa sen toimivaan varaosaan).
- Myytessä tätä laitetta EU:n ulkopuolella takuu on voimassa vain, jos laitetta käytetään sen myyntimaassa.
- Myytessä tätä laitetta EU:n alueella takuu on voimassa vain, (i) jos laitetta käytetään sen myyntimaassa tai (ii) jos laitetta käytetään Itävallassa, Belgiassa, Ranskassa, Saksassa, Irlannissa, Italiassa, Alankomaissa, Espanjassa tai Yhdistyneessä kuningaskunnassa ja vastaavaa, nimellisiännitteeltään samanlaista mallia myydään kyseisessä maassa.

MITÄ TAKUU EI KATA

- Suodatinyksiköiden vaihtaminen. Laitteen takuu ei kata suodatinyksiköitä. Dysonin myöntämä takuu ei kata tuotteen korjausta tai vaihtoa silloin, kun vika johtuu seuraavista syistä:
 - Suosittelujen huoltotoimenpiteiden laiminlyönnistä aiheutuvat vahingot.
 - Vahingot, huolimattomuudesta tai väärinkäytöstä aiheutuneet vauriot tai vauriot, jotka ovat syntyneet Dysonin käyttöohjeiden vastaisesta käytöstä tai käsittelystä.
 - Laitteen käyttö muussa kuin normaalissa kotikäytössä.
 - Dysonin ohjeiden vastaisesti koottujen tai asennettujen osien käytöstä aiheutuneet vauriot.
 - Muiden kuin Dysonin suosittelemien osien käytöstä aiheutuneet vauriot.
 - Virheellinen asennus (paitsi, jos Dysonin suorittama).
 - Muun kuin Dysonin valtuuttaman huoltoliikkeen suorittamien korjausten tai muutosten aiheuttamat vauriot.
 - Tukokset – katso tämän Dysonin käyttöohjeen kohdasta "Laitteesta huolehtiminen" ja kuvista ohjeet tukosten löytämiseksi ja poistamiseksi.
 - Normaali kuluminen (kuten sulake ym.).
 - Akun varauksen purkautumisen lyheneminen akun iästä tai käytöstä johtuen (soveltuvin osin).

Jos et ole varma siitä, mitä takuusi kattaa, ota yhteys Dysonin asiakaspalveluun.

TAKUUN YHTEENVETO

- Takuu astuu voimaan ostopäivästä alkaen (tai toimituspäivästä, jos se on myöhempi kuin ostopäivä).
- Ennen Dyson-laitteeseen suoritettavia huoltotoimenpiteitä tulee esittää toimitusvahvistus/ostokuitti (alkuperäinen ja mahdolliset muut kuitit). Ilman tätä tositetta suoritettava huoltotyö on maksullinen. Pidä kuititisi ja toimitusvahvistuksesi tallessa.
- Kaikki huoltotoimenpiteet suoritetaan Dyson-huollossa tai sen valtuuttamassa huoltoliikkeessä.
- Kaikki vaihdetut osat siirtyvät Dysonin omistukseen.
- Dyson-laitteen takuukorjaus tai -vaihto ei pidennä takuu-aikaa.
- Takuu tarjoaa lisäetuja, jotka eivät vaikuta kuluttajan laillisiin oikeuksiin.

TÄRKEITÄ TIETOSUOJATIETOJA

Sinun on ilmoitettava perusyhteystietosi, kun rekisteröit Dyson-tuotteen tai Dyson Link -sovelluksen:

Dyson-tuotteen rekisteröinnin yhteydessä:

- Tarvitsemme perusyhteystietosi tuotteen rekisteröimistä ja takuun tarjoamista varten.

Dyson Link -sovelluksen avulla tehtävän rekisteröinnin yhteydessä:

- Tarvitsemme perusyhteystietosi Dyson Link -sovelluksen rekisteröimistä varten. Näin voimme yhdistää tuotteesi turvallisesti sovellukseen.
- Voit valita rekisteröitymisen yhteydessä, haluatko saada Dysonilta tiedotteita. Jos sallit Dysonin lähettää tiedotteita, saat tietoja erikoistarjouksista sekä uusimmista innovaatioista.
- Dyson ei koskaan myy tietojasi kolmansille osapuolille ja käyttää antamiasi tietoja ainoastaan Dysonin sivustolla olevien yksityisyydensuojakäytäntöjen mukaisesti. (privacy.dyson.com)

TIETOA VAATIMUSTENMUKAISUUDESTA

Dyson vakuuttaa täten, että tämä ympäristönvalvontalaite on direktiivin 2014/53/EU mukainen.

EU-vaatimustenmukaisuusvakuutuksen koko teksti on saatavissa seuraavasta Internet-osoitteesta: www.fi.dyson.com/asiakaspalvelu/vaatimustenmukaisuustiedot

Guide de démarrage

- 58 Enregistrement
- 58 Connexion à l'appli Dyson Link
- 59 Consignes de sécurité importantes
- 61 Assemblage
- 61 Contrôles
- 61 Surveillance continue
- 62 Menu Informations
- 63 Mode auto
- 63 Chauffage
- 64 Oscillation
- 64 Flux d'air
- 65 Mode nuit
- 65 Programmateur

- 65 Entretien
- 66 Informations supplémentaires

Merci d'avoir choisi un chauffage et ventilateur purificateur Dyson

Prenez le contrôle avec l'appli Dyson Link

Bénéficiez d'une assistance et d'un paramétrage étape par étape.

Contrôlez quand et comment votre chauffage et ventilateur fonctionne.

Surveillez et enregistrez la qualité de l'air grâce à des alertes visuelles.

Restez automatiquement à jour avec les dernières mises à niveau du logiciel.

Téléchargez l'appli Dyson Link

Téléchargez l'appli Dyson Link sur l'App Store ou sur Google Play. Ouvrez l'appli et suivez les instructions à l'écran pour créer un nouveau compte.



Pour plus d'informations et de l'aide :

En ligne :

FR : www.dyson.fr/support

BE : www.dyson.be/support

CH : www.dyson.ch/support

Par téléphone

FR : 0800 94 58 01

BE : 080039208

CH : 0800 - 740 183

Apple et le logo Apple sont des marques commerciales d'Apple Inc., déposées aux États-Unis et dans d'autres pays. App Store est une marque de service d'Apple Inc., déposée aux États-Unis et dans d'autres pays.

Google Play et le logo Google Play sont des marques déposées de Google Inc.

La marque verbale et les logos Bluetooth® sont des marques déposées appartenant à Bluetooth SIG, Inc. et toute utilisation de ces marques par Dyson est sous licence.

Enregistrement

3 manières simples d'enregistrer votre garantie de 2 ans gratuite

Une fois que vous vous serez enregistré pour la garantie de 2 ans gratuite, votre appareil Dyson sera couvert pour les pièces et la main-d'œuvre (à l'exception des filtres) pendant 2 ans à compter de la date d'achat, conformément aux conditions de garantie.

Le numéro de série se trouve sur la plaque signalétique située à la base de l'appareil.

Veillez noter votre numéro de série pour pouvoir vous y référer ultérieurement.



Certains détails peuvent être légèrement différents de ceux présentés.



Enregistrez-vous avec votre smartphone

Téléchargez l'appli Dyson Link ; vous serez guidé dans la procédure d'enregistrement lors de la configuration.



Enregistrez-vous par téléphone

Contactez notre Service consommateurs.
FR : 0800 94 58 01
BE : 080039208
CH : 0800 - 740 183



Enregistrez-vous en ligne

Rendez-vous sur notre site Web pour vous enregistrer en ligne pour la garantie pièces et main-d'œuvre complète.

FR : www.dyson.fr/register
BE : www.dyson.be/register
CH : www.dyson.ch/register

Connexion à l'appli Dyson Link



L'appli Dyson Link vous permet de contrôler, de programmer, de surveiller et de personnaliser les paramètres de l'appareil depuis votre appareil mobile.

Le Wi-Fi est activé par défaut. Pour activer ou désactiver le Wi-Fi, appuyez sur le bouton ON/OFF de l'appareil et maintenez-le enfoncé pendant 5 secondes.



Branchez l'appareil sur l'alimentation secteur et allumez-le.

Vérifiez que votre appareil mobile est compatible avec l'appli, qu'il est allumé, qu'il est connecté au Wi-Fi et que la technologie sans fil Bluetooth® est activée.

Si vous n'avez pas encore installé l'appli Dyson Link, téléchargez-la sur App Store ou Google Play.

Ouvrez l'appli Dyson Link. Si vous ne disposez pas d'un compte, suivez les instructions pour en créer un.

Suivez les instructions à l'écran pour associer votre appareil à l'appli Dyson Link.

Vous pouvez désormais utiliser l'appli Dyson Link pour personnaliser les paramètres, surveiller les informations concernant l'appareil, contrôler l'appareil, planifier le fonctionnement de l'appareil et obtenir les toutes dernières mises à niveau.

Si vous rencontrez des problèmes lors du téléchargement de l'appli Dyson Link ou de l'association de votre appareil, vérifiez que vous êtes connecté au réseau Wi-Fi et que la technologie sans fil Bluetooth® est activée sur votre appareil mobile, puis réessayez.

Si le problème persiste, contactez le Service Consommateurs de Dyson.

Apple et le logo Apple sont des marques commerciales d'Apple Inc., déposées aux États-Unis et dans d'autres pays. App Store est une marque de service d'Apple Inc., déposée aux États-Unis et dans d'autres pays. Google Play et le logo Google Play sont des marques déposées de Google Inc. La marque verbale et les logos Bluetooth® sont des marques déposées appartenant à Bluetooth SIG, Inc. et toute utilisation de ces marques par Dyson est sous licence.

CONSIGNES IMPORTANTES

AVERTISSEMENT

L'APPAREIL ET LA TÉLÉCOMMANDE CONTIENNENT TOUS DEUX DES AIMANTS.

1. Les stimulateurs cardiaques et les défibrillateurs peuvent être affectés par de forts champs magnétiques. Si vous ou une personne de votre foyer avez un stimulateur cardiaque ou un défibrillateur, veuillez éviter de placer la télécommande dans une poche ou de vous tenir près de l'appareil.
2. Les cartes bancaires et les dispositifs de stockage électronique peuvent également être affectés par les aimants. Il convient donc de les éloigner de la télécommande et de la partie supérieure de l'appareil.

POUR LIMITER LE RISQUE D'INCENDIE, DE DÉCHARGE ÉLECTRIQUE OU DE BLESSURE :

3. Certains éléments de cet appareil peuvent devenir très chauds et provoquer des brûlures. Faites particulièrement attention en présence d'enfants ou de personnes vulnérables.
4. Cet appareil Dyson peut être utilisé par les enfants à partir de 8 ans et les personnes dont les capacités physiques, sensorielles ou mentales sont réduites, ou manquant d'expérience ou de connaissances, uniquement s'ils sont supervisés ou qu'ils ont reçu des instructions de la part d'une personne responsable concernant l'utilisation de l'appareil en toute sécurité, et qu'ils comprennent les dangers associés. Les enfants ne doivent pas jouer avec cet appareil. Le nettoyage et la maintenance par l'utilisateur ne doivent pas être réalisés par des enfants non supervisés.
5. Les enfants âgés de 3 ans à moins de 8 ans ne peuvent allumer/éteindre l'appareil que s'il a été placé ou installé dans sa position normale d'utilisation et si les enfants sont supervisés ou ont reçu des instructions concernant l'utilisation de l'appareil en toute sécurité, et qu'ils comprennent les risques encourus. Les enfants âgés de 3 ans à moins de 8 ans ne doivent pas brancher l'appareil, le régler ou le nettoyer, et ne doivent pas réaliser les opérations de maintenance à la charge de l'utilisateur.
6. Ne laissez pas l'appareil à proximité d'enfants de moins de 3 ans à moins qu'ils ne soient constamment sous surveillance.
7. L'appareil ne doit pas être placé sous une prise de courant.

8. N'utilisez pas cet appareil à proximité immédiate d'une baignoire, d'une douche ou d'une piscine.
9. Pour éviter toute surchauffe,  ne couvrez pas l'appareil.
10. Si le cordon d'alimentation est endommagé, il doit être remplacé ou réparé par le fabricant, son agent de service ou toute autre personne agréée afin d'éviter tout danger.
11. N'utilisez pas cet appareil dans des petites pièces dans lesquelles se trouvent des personnes incapables d'en sortir par leurs propres moyens, à moins qu'elles ne soient constamment sous surveillance.
12. Pour limiter le risque d'incendie, tenez les textiles, les rideaux ou tout autre matériau inflammable à une distance minimum d'un mètre de la grille d'aération.
13. Ne l'utilisez pas à l'extérieur ou sur une surface mouillée, et ne manipulez pas l'appareil ou la prise avec les mains mouillées.
14. Tenez l'appareil à distance des liquides inflammables, des valeurs, des désodorisants et des huiles essentielles.
15. Branchez toujours l'appareil directement sur une prise murale. N'utilisez jamais de rallonge ; une surcharge risquerait d'entraîner une surchauffe du cordon d'alimentation et l'embrassement de celui-ci.
16. N'utilisez pas cet appareil s'il a été endommagé ou plongé dans de l'eau.
17. N'utilisez pas cet appareil s'il est tombé ou s'il présente des signes visibles de dommages.
18. Tenez cet appareil et le cordon à distance des surfaces chauffées. Ne faites pas passer le cordon sous des meubles ou des appareils.
19. Ne mettez aucun objet dans l'ouverture de l'amplificateur d'air afin d'éviter une électrocution.
20. Portez toujours l'appareil par la base et non pas par l'amplificateur à boucle.
21. Utilisez toujours cet appareil sur une surface horizontale et stable.
22. En cas de jeu entre la fiche et la prise de courant ou si la fiche devient très chaude, il se peut que la prise de courant doive être remplacée. Consultez un électricien qualifié pour le remplacement de la prise de courant.
23. Risque de brûlure chimique et d'étouffement. Conservez les piles hors de portée des enfants. Ce produit contient une pile bouton lithium. L'ingestion ou l'insertion dans une partie du corps d'une pile bouton lithium neuve ou

usagée peut provoquer de graves brûlures internes et entraîner le décès en 2 heures à peine. Veillez toujours à bien sécuriser le compartiment à pile. S'il est impossible de le fermer correctement, arrêtez d'utiliser le produit, retirez la pile et conservez-la hors de portée des enfants. Si vous pensez qu'une pile a été ingérée ou placée dans une quelconque partie du corps, consultez immédiatement un médecin.

Assemblage

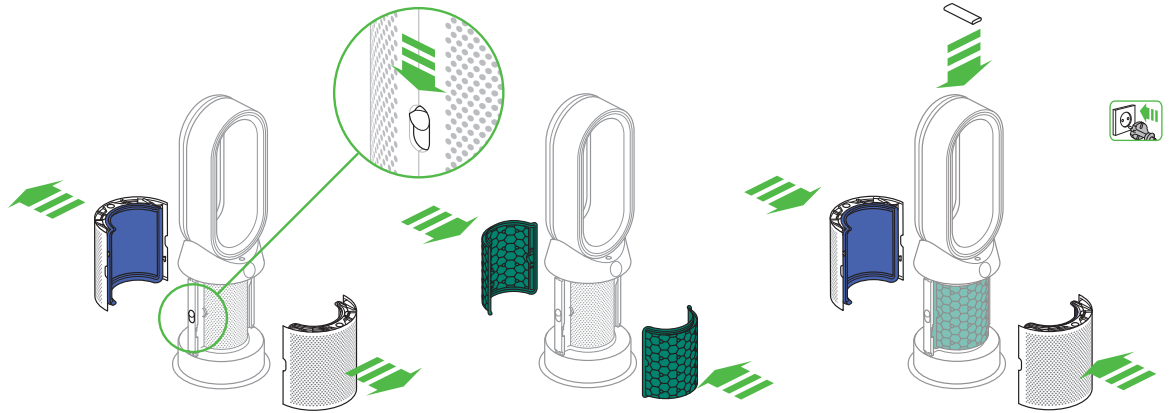

Sortez l'appareil de l'emballage en le tenant à deux mains par la base.

Ne le soulevez pas par l'anneau amplificateur.

Faites glisser vers le bas les boutons situés de chaque côté des boîtiers.

Les boîtiers, dans lesquels sont insérés les filtres HEPA en fibre de verre, sont libérés.

Retirez les filtres à carbone du carton, puis enlevez l'emballage de protection.

Raccordez les deux filtres à carbone à l'appareil.

Placez les boîtiers sur la base et appuyez doucement dessus jusqu'à ce que vous entendiez un « clic » et qu'ils s'enclenchent correctement.

Placez la télécommande au sommet de l'appareil, les boutons dirigés vers le bas.

Branchez et allumez l'appareil.

Contrôles

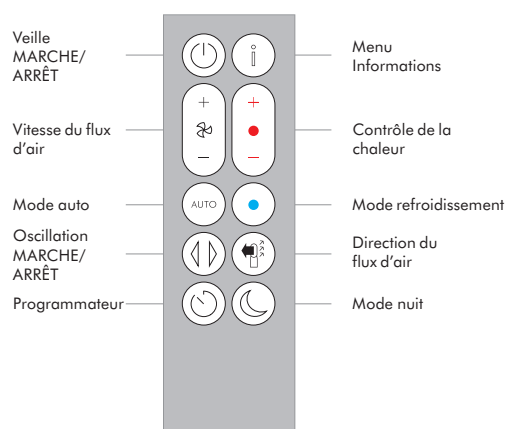
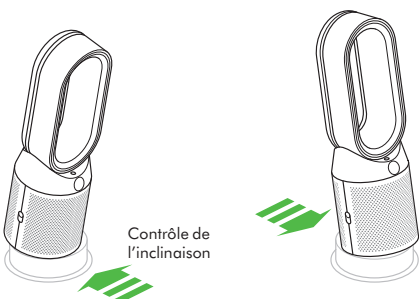
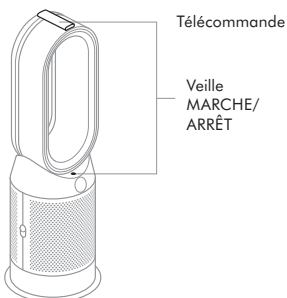

Surveillance continue

Lorsque la fonction de surveillance continue est activée, votre appareil recueille et affiche des informations sur la qualité de l'air, la température et l'humidité sur l'écran LCD et dans l'appli Dyson Link.

La fonction de surveillance continue est désactivée par défaut. Une fois activée, la fonction de surveillance continue est toujours active.

Pour activer/désactiver la fonction de surveillance continue :

Appuyez pendant 5 secondes sur le bouton du mode auto de la télécommande pour l'activer. L'écran LCD indiquera lorsque la fonction de surveillance continue est activée ou désactivée.

Menu Informations

Appuyez sur ce bouton pour faire défiler les informations qui sont surveillées par votre appareil.

Des informations sur la qualité de l'air, la température, le taux d'humidité et les niveaux du filtre sont affichées.

Lorsqu'un polluant entraîne une dégradation de la qualité de l'air, le symbole correspondant s'affiche sur l'écran LCD.

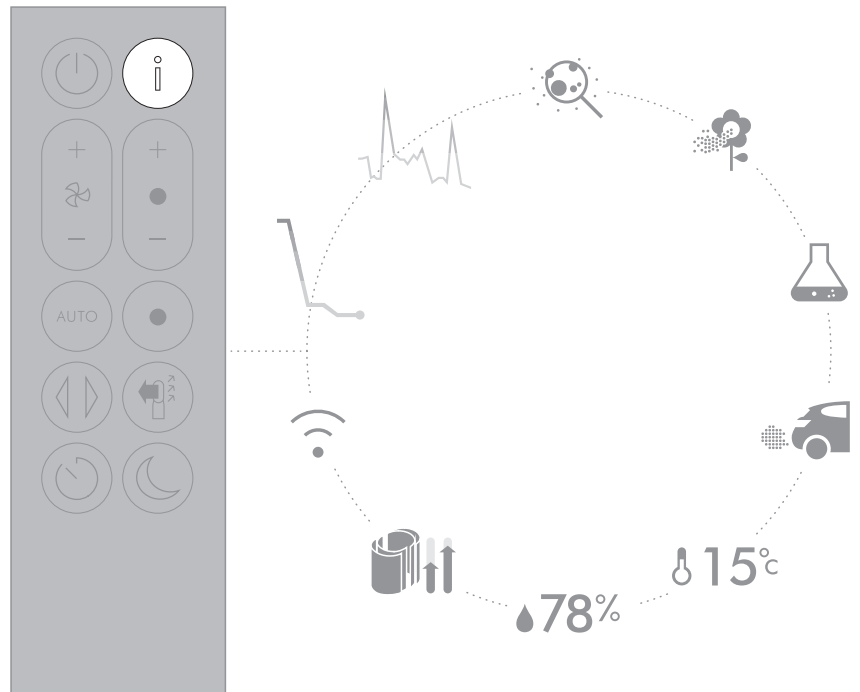

Qualité de l'air intérieur - 12 secondes

Surveille la qualité de l'air actuelle et affiche les données des dernières 12 secondes.



Qualité de l'air intérieur - 24 heures

Surveille la qualité de l'air et affiche un graphique illustrant les données des dernières 24 heures, mis à jour toutes les 15 minutes.



Particules fines (PM2.5)

Particules microscopiques jusqu'à 2,5 microns en suspension dans l'air que nous respirons, notamment la fumée, les bactéries et les allergènes.



Particules fines (PM10)

Particules microscopiques plus grosses, jusqu'à 10 microns, en suspension dans l'air que nous respirons, notamment la poussière, les moisissures et les pollens.



Composés organiques volatils

Les composés organiques volatils sont potentiellement dangereux. Ils sont présents dans les produits de nettoyage, les peintures et les meubles neufs.



Dioxyde d'azote et autres gaz oxydants

Ces gaz potentiellement dangereux sont libérés dans l'air par la combustion, par exemple le gaz des appareils de cuisson et les émissions de gaz d'échappement des véhicules.



Température intérieure

L'appareil surveille la température ambiante pour maintenir une température confortable.



Humidité intérieure

Quantité de vapeur d'eau dans l'air, affichée en pourcentage par rapport au taux d'humidité maximum possible à la température actuelle.



Filtres

Affiche la durée de vie restante de chaque unité de filtrage. Lorsqu'une unité de filtrage doit être remplacée, l'appareil vous le signale.



Wi-Fi

Statut actuel de la connexion au réseau Wi-Fi.

Mode auto

Réglez votre appareil sur le mode Auto et les capteurs embarqués régleront intelligemment les paramètres de l'appareil selon la qualité de l'air.

Qualité de l'air : votre appareil se met en veille lorsque la qualité de l'air visée est atteinte et se rallume lorsque la qualité de l'air diminue.

Vitesse du flux d'air : la vitesse du flux d'air augmente jusqu'à ce que la température et la qualité de l'air ciblées soient atteintes.

Mode nuit : votre appareil ne fonctionnera qu'avec les vitesses du flux d'air de 1 à 4.



Chauffage

Appuyez sur le bouton pour régler la température ambiante souhaitée.

Votre appareil se met en veille lorsque la température réglée est atteinte.

Appuyez sur le bouton du mode Refroidissement pour faire passer votre appareil du mode Chauffage au mode Refroidissement.

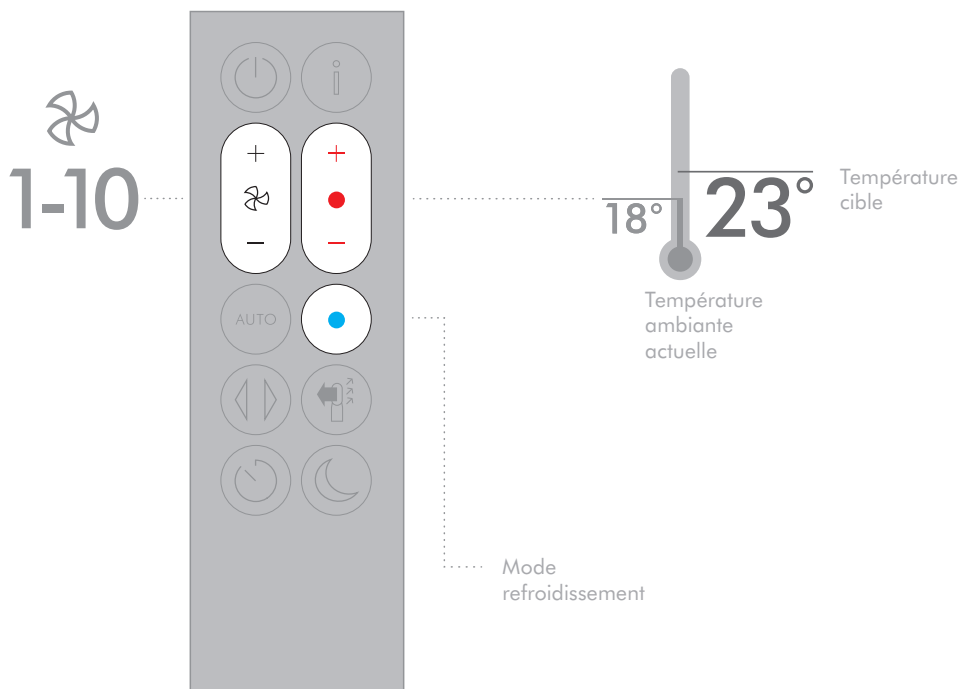

Oscillation

Appuyez sur le bouton pour faire circuler l'air dans la pièce et faire défiler les paramètres d'oscillation de 0° à 350°.

Personnalisez les paramètres d'oscillation dans l'appli Dyson Link.

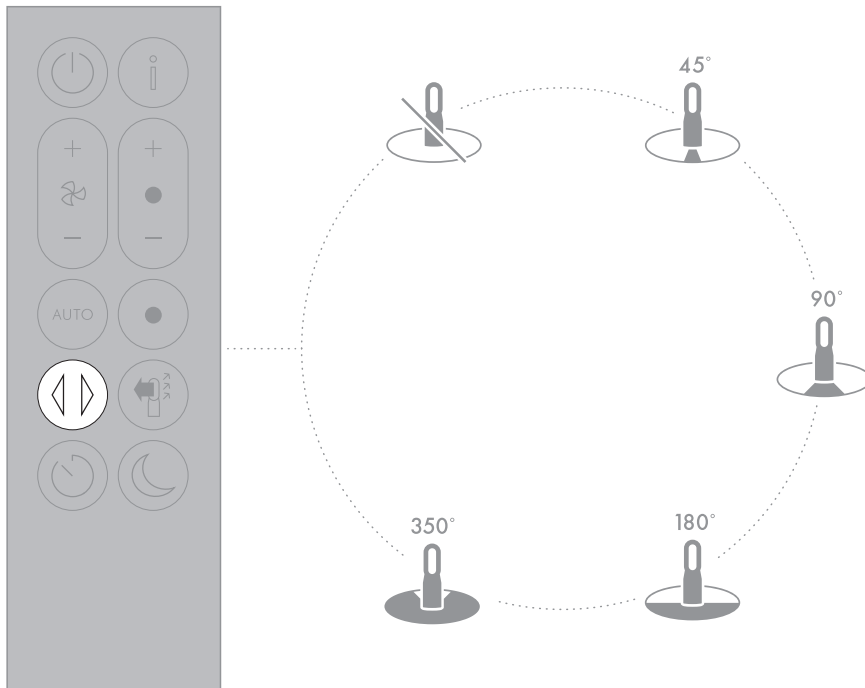

Flux d'air

Appuyez sur le bouton de flux d'air pour augmenter ou diminuer la vitesse du flux d'air.

Appuyez sur le bouton Direction du flux d'air pour modifier la direction du flux d'air de l'avant vers l'arrière. Votre appareil continuera de purifier dans les deux paramètres.

Le mode chauffage fonctionne uniquement lorsque la direction de l'air est réglée vers l'avant. Si le flux d'air est défini vers l'arrière, l'appareil passe en mode refroidissement.

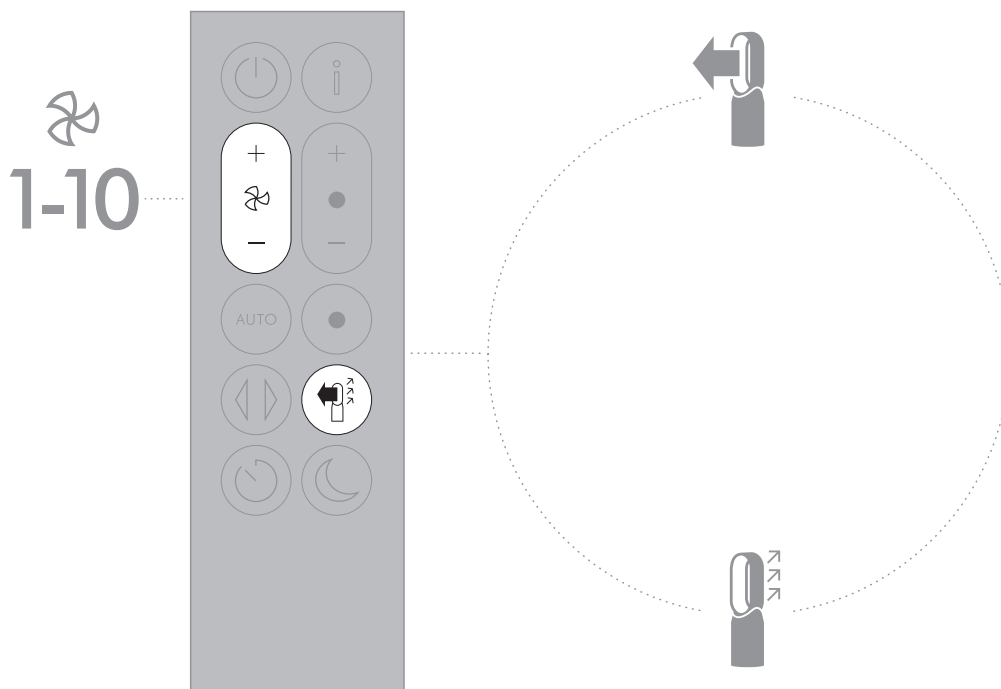

Programmateur

Votre appareil s'éteint automatiquement après le délai sélectionné.

Pour régler le délai : appuyez sur le bouton pour faire défiler les différents délais proposés. Une fois activé, appuyez sur le bouton Programmateur pour afficher le délai sélectionné.

Pour désactiver le programmateur : appuyez deux fois sur le bouton Programmateur.

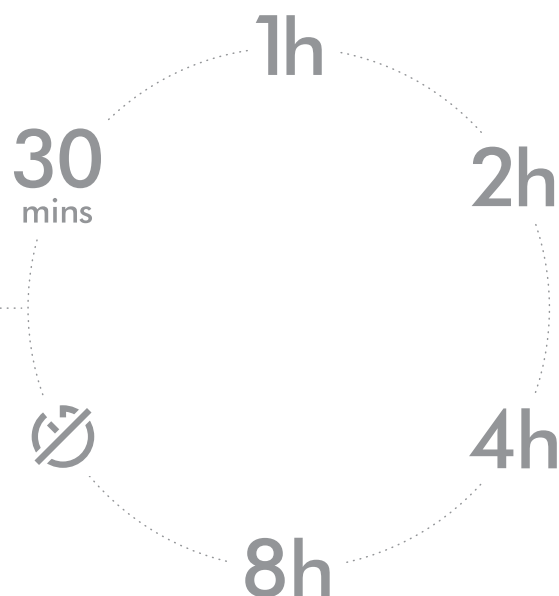
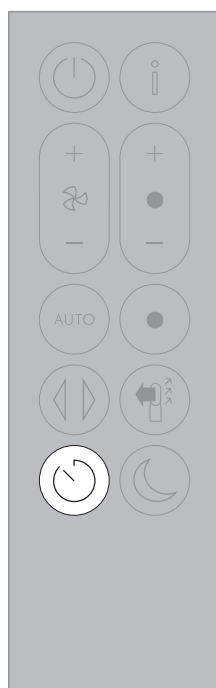

Mode nuit

Dans le mode nuit, votre appareil continue de surveiller les variations de la qualité de l'air et de la température et d'y répondre, mais en utilisant seulement ses paramètres les plus silencieux et avec son écran LCD réglé sur le niveau de luminosité le plus faible.

1-4
AUTO mode

1-10
Manual

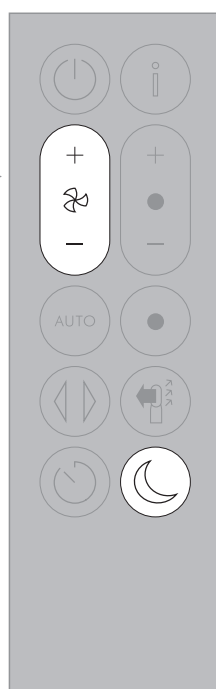

Entretien

Il est important de nettoyer régulièrement votre appareil et de vérifier s'il est bouché afin de toujours obtenir les meilleures performances.

Changement des filtres :
l'écran de votre appareil et l'appli indiquent le moment auquel les filtres doivent être changés.

Commandez des filtres neufs sur l'appli Dyson Link ou sur le site Internet www.dyson.com. Vos filtres neufs seront livrés avec une notice. Nous vous invitons à consulter notre site Internet pour obtenir de l'aide et regarder des vidéos.

N'utilisez pas votre appareil sans les filtres. Débranchez votre appareil de l'alimentation secteur avant de nettoyer ou de changer les filtres.

Codes d'erreur :
si votre appareil affiche un code d'erreur, éteignez-le et rallumez-le. Si le problème persiste, veuillez contacter le service client de Dyson

Pour obtenir plus d'informations et de l'aide pour l'entretien de votre appareil et le remplacement des filtres, veuillez vous rendre sur l'appli Dyson Link ou En ligne :

FR : www.dyson.fr/support
BE : www.dyson.be/support
CH : www.dyson.ch/support

Informations supplémentaires

UTILISATION SANS LA TÉLÉCOMMANDE

- L'appareil peut être contrôlé via votre appli Dyson Link.

CONNECTIVITÉ DE L'APPLI DYSON LINK

- Pour que l'appli Dyson Link fonctionne, vous devez disposer d'une connexion à Internet et d'un dispositif compatible avec l'appli.
- L'appareil peut se connecter aux réseaux 2,4 GHz ou 5 GHz, qui incluent la plupart des routeurs actuels. Vérifiez sa compatibilité dans la documentation de votre routeur.
- L'appli Dyson Link nécessite un dispositif iOS ayant au moins la version 10* d'iOS ou un dispositif Android ayant au moins la version 5 d'Android.
- Votre dispositif mobile doit être compatible avec la technologie sans fil Bluetooth® 4.0 (technologie sans fil Bluetooth® Low Energy) pour pouvoir établir une connexion avec l'appareil. Vérifiez sa compatibilité dans les spécifications de votre dispositif.

La marque verbale et les logos Bluetooth® sont des marques déposées appartenant à Bluetooth SIG, Inc. et toute utilisation de ces marques par Dyson est sous licence.

- BLE/Wi-Fi 2,4 GHz – 2,4835 GHz, 0,1 W max
- Wi-Fi 5,170 GHz – 5,725 GHz, 0,1 W max
- Protocoles Wi-Fi pris en charge :
- IEEE802.11a
- IEEE802.11b (non recommandé)
- IEEE802.11g
- IEEE802.11n
- Veille avec maintien de la connexion au réseau : 0,9 W

PIÈCES REMPLAÇABLES

REMPLACEMENT DE LA PILE

ATTENTION

- Dévissez le compartiment à pile de la télécommande. Détachez la base et tirez dessus pour retirer la pile.
- N'installez pas les piles à l'envers et ne provoquez pas de court-circuit.
- Ne tentez pas d'ouvrir ou de recharger les piles. Tenez-les à l'écart de toute flamme.
- Suivez les instructions du fabricant des piles lors de l'installation de nouvelles piles (type CR2032).
- Remplacez toujours la vis de la télécommande et reportez-vous aux dangers liés à la pile à la section avertissement.

UNITÉS DE FILTRAGE NON LAVABLES

- Vos unités de filtrage ne sont ni lavables, ni recyclables.
- Le non-remplacement des unités de filtrage lorsque l'appareil vous indique qu'il est temps de le faire peut avoir une incidence sur les performances et l'aspect du produit.
- Commandez des filtres neufs sur l'appli Dyson Link ou sur le site Internet www.dyson.com. Vos filtres neufs seront livrés avec une notice. Une assistance supplémentaire et des vidéos sont disponibles en ligne.

MODE AUTO

- Une période de 6 jours est nécessaire après la première utilisation de l'appareil pour l'étalonnage du capteur. Pendant cette période, il se peut que votre appareil soit plus sensible aux COV (comme les odeurs) que la normale.
- Lors de la première utilisation et de l'étalonnage des capteurs, l'appareil peut mettre jusqu'à 60 minutes pour afficher les données relatives aux COV et au NO₂.

ARRÊT AUTOMATIQUE

- Pour des raisons de sécurité, cet appareil est doté de disjoncteurs automatiques qui s'activent si l'appareil est renversé ou surchauffe. Si la sécurité est active, débranchez l'appareil et laissez-le refroidir. Avant de redémarrer l'appareil, éliminez les éventuelles obstructions et assurez-vous que l'appareil est posé sur une surface dure et plane.
- En mode chauffage, l'appareil s'éteint automatiquement au bout de 9 heures de fonctionnement continu. Pour redémarrer l'appareil, appuyez sur le bouton Veille MARCHÉ/ARRÊT de la télécommande ou à la base de l'appareil, ou redémarrez-le via l'appli Dyson Link.

INFORMATIONS DE MISE AU REBUT

- Les produits Dyson sont fabriqués à partir de matériaux recyclables de haute qualité. Recyclez-les si possible.
- Mettez au rebut ou recyclez la batterie conformément à la réglementation et aux arrêtés locaux.
- Ce marquage indique que ce produit ne doit pas être jeté avec les déchets ménagers dans l'ensemble de l'UE. Pour éviter tout effet nocif d'une élimination non contrôlée des déchets sur l'environnement et la santé, recyclez ce produit de manière responsable, de sorte à encourager la réutilisation durable des ressources en matériaux. Pour renvoyer votre appareil usagé, utilisez les réseaux de retour et de collecte, ou contactez le revendeur du produit, qui sera en mesure de le recycler d'une manière respectueuse de l'environnement.
- Conservez les piles usagées hors de portée des enfants car elles présentent toujours un risque en cas d'ingestion.
- Vos unités de filtrage ne sont ni lavables, ni recyclables.
- Mettez au rebut les unités de filtrage usagées conformément à la réglementation et aux arrêtés locaux.
- La batterie doit être retirée de l'appareil avant la mise au rebut de ce dernier.



SERVICE CONSOMMATEURS DYSON

MERCI D'AVOIR CHOISI UN APPAREIL DYSON.

Une fois que vous vous aurez enregistré la garantie de 2 ans, votre appareil Dyson sera couvert pour les pièces et la main-d'œuvre pendant 2 ans à compter de la date d'achat, conformément aux conditions de garantie. Si vous avez la moindre question concernant votre appareil Dyson, consultez le site www.dyson.fr/support (FR), www.dyson.be/support (BE) ou www.dyson.ch/support (CH) pour obtenir une aide en ligne, des conseils généraux et des informations utiles sur Dyson.

Vous pouvez également appeler le Service consommateurs Dyson et lui communiquer le numéro de série de l'appareil et les détails concernant la date/le lieu d'achat.

Le numéro de série se trouve sur la plaque signalétique située à la base de l'appareil.

Si votre appareil Dyson nécessite une réparation, veuillez contacter le Service consommateurs Dyson pour être informé des options disponibles. Si votre appareil Dyson est sous garantie et si la réparation est couverte, il sera réparé sans frais.

ENREGISTREZ-VOUS COMME PROPRIÉTAIRE D'UN APPAREIL DYSON

Pour nous aider à garantir un service rapide et efficace, veuillez vous enregistrer en tant que propriétaire d'un appareil Dyson. Vous pouvez le faire de trois manières :

- En ligne sur le site www.dyson.fr
- En contactant le Service consommateurs Dyson au 0800 94 58 01.
- Sur smartphone : téléchargez l'appli Dyson Link ; vous serez guidé dans la procédure d'enregistrement lors de la configuration.

Cet enregistrement confirmera que vous êtes propriétaire de l'appareil Dyson en cas de pertes et nous permettra de vous contacter si nécessaire.

GARANTIE LIMITÉE DE 2 ANS

CONDITIONS GÉNÉRALES DE LA GARANTIE LIMITÉE DE 2 ANS DYSON.

CE QUI EST COUVERT

- La réparation ou le remplacement de votre appareil Dyson (à l'entière discrétion de Dyson) s'il présente un défaut matériel, de fabrication ou de fonctionnement dans les 2 ans à compter de la date d'achat ou de livraison. (Si une pièce n'est plus disponible ou fabriquée, Dyson la remplacera par une pièce fonctionnelle équivalente.)
- Lorsque l'appareil est vendu en dehors de l'UE, cette garantie n'est valable que si l'appareil est utilisé dans le pays dans lequel il a été vendu.
- Lorsque l'appareil est vendu dans l'UE, cette garantie n'est valable que (i) si l'appareil est utilisé dans le pays dans lequel il a été vendu ou, (ii) lorsque l'appareil est utilisé en Allemagne, en Autriche, en Belgique, en Espagne, en France, en Irlande, en Italie, aux Pays-Bas ou au Royaume-Uni, si le même modèle est vendu à la même tension nominale dans ce pays.

CE QUI N'EST PAS COUVERT

- Le remplacement des unités de filtrage. Les unités de filtrage de l'appareil ne sont pas couvertes par la garantie.
- Dyson ne garantit pas la réparation ni le remplacement d'un produit si le défaut est dû à :
 - des dommages causés par la non-réalisation des entretiens recommandés de l'appareil ;
 - Dommages accidentels ou défauts causés par une mauvaise utilisation, un entretien incorrect, une utilisation abusive, une négligence, une utilisation dangereuse ou une manipulation de l'appareil non conforme aux instructions du manuel de l'utilisateur Dyson.
- l'utilisation de l'appareil à une fin autre qu'une fin domestique ordinaire ;
- l'utilisation de pièces non assemblées ou installées conformément aux instructions de Dyson ;
- L'utilisation de pièces et d'accessoires autres que Dyson ;
- une erreur d'installation (sauf en cas d'installation par Dyson) ;
- des réparations ou modifications effectuées par des personnes autres que Dyson ou ses agents agréés ;
- Obstructions : veuillez vous reporter à la section « Protéger votre appareil » et aux illustrations de ce manuel de l'utilisateur Dyson pour savoir comment vérifier l'absence d'obstructions et les éliminer.
- l'usure normale (par exemple, fusible, etc.).
- Une baisse de l'autonomie de la batterie liée à son âge ou à son utilisation (le cas échéant).

En cas de doute sur les éléments couverts par votre garantie, veuillez contacter le Service consommateurs Dyson.

RÉSUMÉ DE LA GARANTIE

- La garantie prend effet à la date d'achat (ou à la date de livraison si celle-ci est postérieure à la date d'achat).
- Pour qu'une intervention puisse être réalisée sur votre appareil Dyson, vous devez fournir la preuve d'achat /de livraison (document original et tout document ultérieur). Sans cette preuve, toute intervention sera à votre charge. Veuillez conserver votre reçu ou bon de livraison.
- Toute réparation sera effectuée par Dyson ou l'un de ses agents agréés.
- Toutes les pièces remplacées par Dyson deviennent la propriété de Dyson.
- La réparation ou le remplacement sous garantie de votre appareil Dyson ne prolonge pas la période de garantie.
- La garantie offre des avantages qui viennent s'ajouter à vos droits légaux en tant que consommateur, sans aucune incidence sur ces droits.

INFORMATIONS IMPORTANTES CONCERNANT LA PROTECTION DES DONNÉES

Vous devez nous fournir des coordonnées de base pour pouvoir enregistrer votre produit Dyson ou vous inscrire sur l'appli Dyson Link.

Lors de l'enregistrement de votre produit Dyson :

- Vous devez nous fournir des coordonnées de base pour pouvoir enregistrer votre appareil et nous permettre de vous offrir la garantie.

Lors de votre enregistrement sur l'appli Dyson Link

- Vous devez nous fournir des coordonnées de base pour pouvoir vous inscrire sur l'appli Dyson Link, afin que nous puissions associer votre produit à votre appli en toute sécurité.
- Lors de votre enregistrement, vous aurez la possibilité d'indiquer si vous souhaitez ou non recevoir des communications de notre part. Si vous choisissez de recevoir des communications de la part de Dyson, nous vous enverrons nos offres spéciales détaillées et des informations sur nos toutes dernières innovations.
- Nous ne vendrons jamais vos informations à des tiers et utiliserons les informations que vous partagez avec nous uniquement tel que défini dans nos politiques de confidentialité, disponibles sur notre site Web privacy.dyson.com

INFORMATIONS RELATIVES À LA CONFORMITÉ

Par la présente, Dyson déclare que cet équipement radio de traitement de l'air est conforme à la Directive 2014/53/UE.

Le texte intégral de la déclaration de conformité à la Directive UE est disponible à l'adresse Internet suivante :

www.dyson.fr/aide/ecoconception

Per iniziare

- 70 Registrazione
- 70 Connessione all'app Dyson Link
- 71 Norme di sicurezza importanti
- 73 Assemblaggio
- 73 Pulsanti
- 73 Monitoraggio continuo
- 74 Menù informazioni
- 75 Modalità automatica
- 75 Riscaldamento
- 76 Oscillazione
- 76 Flusso d'aria
- 77 Modalità notturna
- 77 Timer di spegnimento

- 77 Cura e manutenzione
- 78 Informazioni aggiuntive

Grazie per aver scelto di acquistare un termoventilatore con funzione di purificazione Dyson

Controllo totale grazie all'app Dyson Link

Ricevere istruzioni e supporto passo a passo per il montaggio.

Scoprire il funzionamento del termoventilatore con funzione di purificazione.

Monitorare e registrare la qualità dell'aria grazie ad aggiornamenti visivi.

Aggiornare automaticamente le versioni più recenti del software.

Download dell'app Dyson Link

Scaricare l'app Dyson Link dall'App Store o in Google Play.
Scaricare l'app e seguire le istruzioni visualizzate sullo schermo per creare un nuovo account.



Per ulteriori informazioni e assistenza:

Online:

IT: www.dyson.it/support

CH: www.dyson.ch/support

Al telefono

IT: 800 976 024

CH: 0800 - 740 183

Apple e il logo Apple sono marchi di Apple Inc. registrati negli Stati Uniti e in altri Paesi. App Store è un marchio di servizio di Apple Inc. registrato negli Stati Uniti e in altri Paesi. Google Play e il logo Google Play sono marchi di Google Inc. La scritta e il logo Bluetooth® sono marchi registrati appartenenti a Bluetooth SIG, Inc. Qualsiasi utilizzo di detti marchi da parte di Dyson avviene su licenza.

Registrazione

3 semplici modi per registrare la garanzia di 2 anni

Dopo aver registrato la garanzia gratuita di 2 anni, le parti (esclusi i filtri) e la manodopera del vostro apparecchio Dyson saranno coperte per 2 anni dalla data d'acquisto, in base alle condizioni previste dalla garanzia.

Il numero di serie è riportato sulla targhetta che si trova alla base del prodotto.

Annota il tuo numero di serie per riferimento futuro.



Alcuni dettagli potrebbero variare leggermente rispetto a quelli illustrati.



Registrazione con lo smartphone

Dopo aver scaricato l'app Dyson Link, verrà avviata la procedura guidata per la registrazione come parte della configurazione.



Registrazione telefonica

Chiama il nostro Centro Assistenza dedicato.

IT: (+39) 800 976 027

CH: (+41) 0848 807 817



Registrazione online

Visita il sito web per registrare online la garanzia completa sulle parti e la manodopera:

IT: www.dyson.it/register

CH: www.dyson.ch/register

Connessione all'app Dyson Link



L'app Dyson Link consente di controllare, programmare, monitorare e personalizzare le impostazioni dell'apparecchio da un dispositivo mobile.

La connessione Wi-Fi è attivata per impostazione predefinita. Per attivare o disattivare la connessione Wi-Fi, tenere premuto il pulsante di accensione dell'apparecchio per 5 secondi.



Collegare l'apparecchio alla rete elettrica e accenderlo.

Verificare che il dispositivo mobile sia compatibile con l'app, acceso, collegato a una rete Wi-Fi e con la tecnologia wireless Bluetooth® attivata.

Se l'app Dyson Link non è già installata, è necessario scaricarla dall'App Store o Google Play.

Aprire l'app Dyson Link e seguire le istruzioni per creare un nuovo account, se non se ne possiede già uno.

Seguire le istruzioni sullo schermo per abbinare l'apparecchio all'app Dyson Link.

A questo punto è possibile utilizzare l'app Dyson Link per creare impostazioni personalizzate, monitorare le informazioni dell'apparecchio, controllarlo, programmarlo e tenerlo aggiornato tramite gli aggiornamenti di sistema.

Se si riscontrano problemi durante il download dell'app Dyson Link o l'abbinamento del dispositivo; verificare innanzitutto di essere collegati a una rete Wi-Fi e che la tecnologia wireless Bluetooth® sia attivata sul dispositivo mobile e riprovare.

Se si continua a riscontrare problemi di download dell'app o di abbinamento del dispositivo, rivolgersi al Centro Assistenza Dyson.

Apple e il logo Apple sono marchi di Apple Inc. registrati negli Stati Uniti e in altri Paesi. App Store è un marchio di servizio di Apple Inc. registrato negli Stati Uniti e in altri Paesi. Google Play e il logo Google Play sono marchi di Google Inc. La scritta e il logo Bluetooth® sono marchi registrati appartenenti a Bluetooth SIG, Inc. Qualsiasi utilizzo di detti marchi da parte di Dyson avviene su licenza.

ISTRUZIONI IMPORTANTI

AVVERTENZA

SIA L'APPARECCHIO CHE IL TELECOMANDO CONTENGONO MAGNETI.

1. Pacemaker e defibrillatori potrebbero subire interferenze da campi magnetici forti. Se voi o qualcuno nella vostra famiglia ha un pacemaker o un defibrillatore, evitate di mettere il telecomando in tasca o di posizionarvi in prossimità del dispositivo.
2. Anche le carte di credito e i supporti di memoria elettronica possono venire influenzati dai campi magnetici e devono essere tenuti a distanza dal telecomando e dalla parte superiore dell'apparecchio.

PER RIDURRE IL RISCHIO DI INCENDI, SCOSSE ELETTRICHE O INFORTUNI:

3. Alcune parti di questo prodotto possono diventare molto calde e causare ustioni. Prestare particolare cautela in presenza di bambini e persone vulnerabili.
4. Questo apparecchio Dyson può essere utilizzato dai bambini con età minima di 8 anni e da persone con ridotte capacità fisiche, motorie o mentali, o da persone che non possiedono l'esperienza e le conoscenze necessarie, solo con supervisione oppure se sono state fornite loro le necessarie istruzioni per l'uso dell'apparecchiatura in modo sicuro da parte di una persona responsabile e se sono consapevoli dei rischi connessi. Evitare che i bambini giochino con l'apparecchio. Interventi di manutenzione e pulizia non devono essere eseguiti da bambini senza supervisione.
5. I bambini dai tre agli otto anni possono accendere o spegnere l'apparecchio purché ricevano supervisione e istruzioni sull'uso sicuro dell'apparecchio, comprendano i pericoli a esso connessi e purché l'apparecchio sia collocato o installato correttamente. I bambini di età compresa fra tre e otto anni non devono collegare l'apparecchio alla presa di corrente, regolarlo, pulirlo o eseguire interventi di manutenzione.
6. Tenere i bambini con età inferiore a tre anni lontani dall'apparecchio a meno che non vi sia la supervisione continua di un adulto.
7. L'apparecchio non deve essere collocato immediatamente al di sotto di una presa di corrente.
8. Non utilizzare l'apparecchio nell'immediata vicinanza di bagni, docce o piscine.

9. Non coprire l'apparecchio per evitare il surriscaldamento. 
10. Per evitare rischi, se il cavo di alimentazione si danneggia, deve essere sostituito o riparato dal produttore, dal suo agente dell'assistenza o da persone ugualmente qualificate.
11. Non utilizzare l'apparecchio in ambienti ristretti in presenza di persone incapaci di uscirne autonomamente, a meno che queste non siano sottoposte a costante supervisione.
12. Per ridurre il rischio di incendio, tenere tessuti, tendaggi o altri materiali infiammabili a una distanza minima di 1 metro dall'area di uscita dell'aria.
13. Non utilizzare all'aperto né su superfici bagnate e non toccare parti dell'apparecchio o la spina con le mani bagnate.
14. Tenere l'apparecchio lontano da liquidi, vapori, deodoranti per ambienti e oli essenziali infiammabili.
15. L'apparecchio deve essere sempre collegato direttamente a una presa elettrica a muro. Non utilizzare prolunghe: un eventuale sovraccarico potrebbe causare il surriscaldamento e l'incendio del cavo.
16. Non utilizzare l'apparecchio se è stato danneggiato o immerso nell'acqua.
17. Non utilizzare l'apparecchio se è caduto mostra evidenti segni di danneggiamento.
18. Tenere l'apparecchio e il cavo lontani da superfici calde. Non far passare il cavo sotto mobili o elettrodomestici.
19. Non inserire oggetti nelle aperture dell'amplificatore d'aria per evitare il rischio di scosse elettriche.
20. Trasportare sempre l'apparecchio dalla base e non dall'amplificatore ad anello.
21. Utilizzare sempre l'apparecchio su una superficie orizzontale e stabile.
22. Se l'accoppiamento tra la spina e la presa di corrente è allentato o se la presa si surriscalda, probabilmente è necessario sostituire la presa. Consultare un elettricista qualificato per sostituirla.
23. Pericolo di ustioni chimiche e soffocamento. Tenere le batterie lontano dalla portata dei bambini. Questo prodotto contiene una batteria a bottone al litio. Se una batteria a bottone al litio, nuova o usata, viene ingerita o inserita in qualche parte del corpo, può causare gravi ustioni interne e anche portare alla morte in sole 2 ore. Chiudere sempre completamente il vano batterie. Se il vano batterie non si chiude

correttamente, interrompere l'uso del prodotto, rimuovere le batterie e tenerlo lontano dalla portata dei bambini. Se si ritiene che le batterie possano essere state ingerite o inserite in altre parti del corpo, richiedere immediatamente l'intervento di un medico.

Assemblaggio

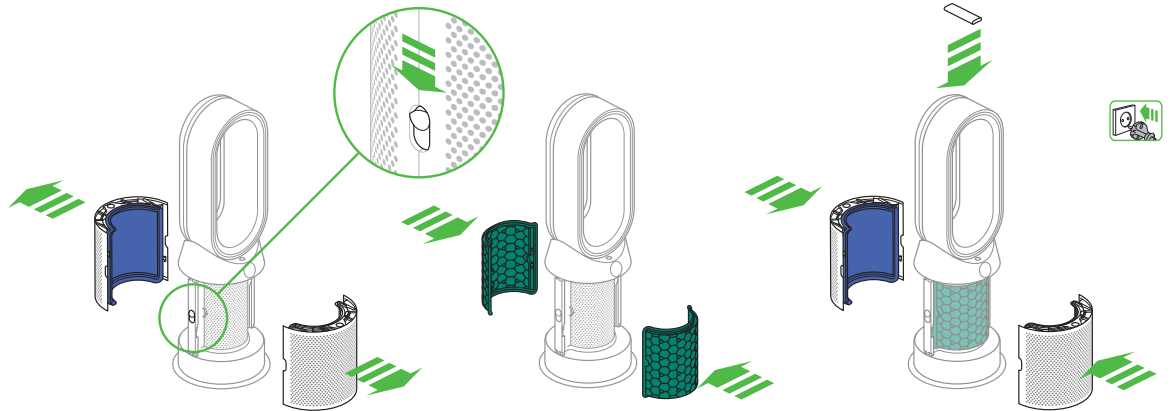

Estrarre l'apparecchio dalla confezione con entrambe le mani, facendo attenzione a trattenerlo solo dalla base.

Non estrarre dall'anello amplificatore.

Far scorrere i pulsanti verso il basso su entrambi i lati dei nidi d'ape.

Le griglie a nido d'ape vengono rilasciate con i filtri HEPA in fibra di vetro agganciati al loro interno.

Estrarre i filtri in carbonio dalla confezione e rimuovere l'imballaggio protettivo.

Fissare entrambi i filtri in carbonio all'apparecchio.

Posizionare le griglie a nido d'ape sulla base e spingere delicatamente fino a fissarli in posizione.

Posizionare il telecomando sulla parte superiore dell'apparecchio con i pulsanti rivolti verso il basso.

Collegare e accendere.

Pulsanti

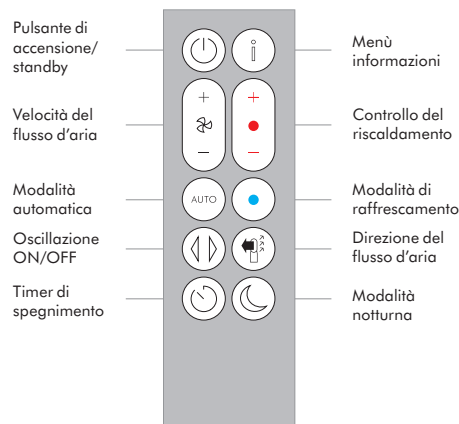
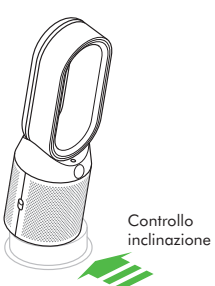
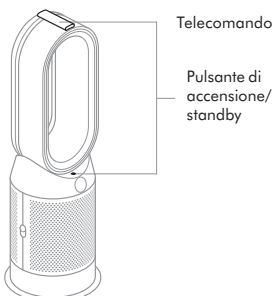

Monitoraggio continuo

Se è attivato il monitoraggio continuo, l'apparecchio rileva informazioni relative alla qualità, alla temperatura e all'umidità dell'aria visualizzandole sullo schermo LCD o sull'app Dyson Link.

Il monitoraggio continuo è disattivato per impostazione predefinita. Una volta attivato, il monitoraggio continuo è sempre attivo.

Per attivare/disattivare il monitoraggio continuo:

Sul telecomando, tenere premuto per 5 secondi il pulsante della modalità automatica per attivarla. Lo schermo LCD indica quando il monitoraggio continuo è attivato o disattivato.

Menù informazioni

Per scorrere tra le informazioni monitorate dall'apparecchio premere questo pulsante.

Vengono visualizzate informazioni relative alla qualità, alla temperatura e all'umidità dell'aria e ai livelli del filtro.

Quando un inquinante determina un peggioramento della qualità dell'aria, sullo schermo LCD viene visualizzato il relativo simbolo.

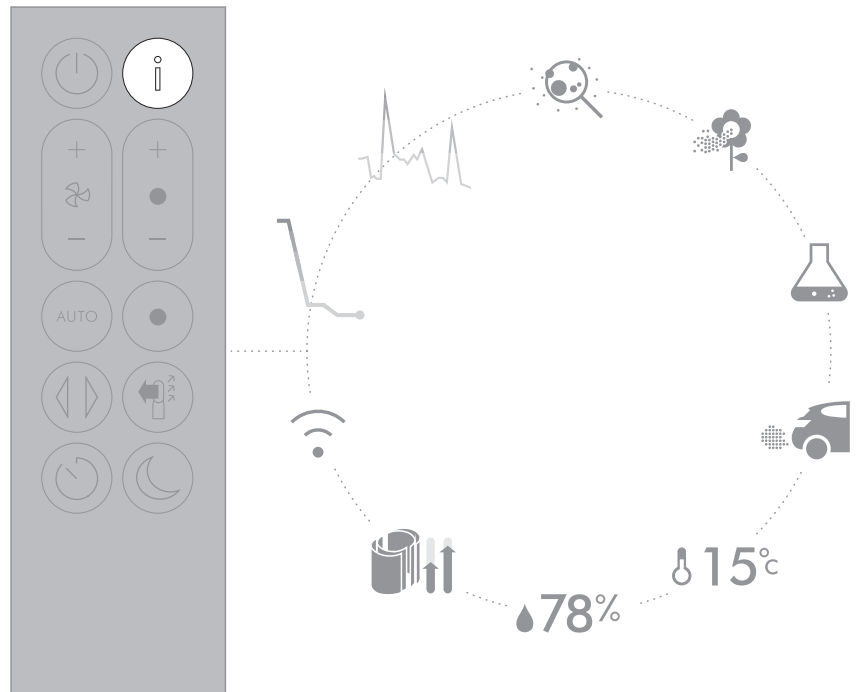

Qualità aria interna - 12 secondi
Monitoraggio della qualità dell'aria con un grafico che mostra i dati relativi agli ultimi 12 secondi.



Qualità aria interna - 24 secondi
Monitora la qualità dell'aria con un grafico che mostra i dati relativi alle ultime 24 ore, con aggiornamenti ogni 15 minuti.



Particolato (PM2.5)
Particelle microscopiche di dimensioni fino a 2,5 micron, sospese nell'aria che si respira. Comprendono fumo, batteri e allergeni.



Particolato (PM10)
Particelle microscopiche più grandi, di dimensioni fino a 10 micron, sospese nell'aria che si respira. Comprendono polvere, muffe e pollini.



Composti organici volatili
I COV sono in genere odori che possono risultare potenzialmente pericolosi. Possono essere presenti nei prodotti per la pulizia, vernici e mobili nuovi.



Diossido di azoto e altri gas ossidanti
Questi fumi tossici potenzialmente dannosi vengono rilasciati nell'aria per combustione; ad esempio dal gas di cottura e dai sistemi di scarico dei veicoli.



Temperatura interna
Monitoraggio della temperatura ambiente per mantenere un ambiente confortevole.



Umidità interna
La quantità di vapore acqueo nell'aria, indicata come percentuale dell'umidità massima possibile alla temperatura corrente.



Filtri
Mostra la durata rimanente di ogni unità del filtro. Quando si rende necessaria la sostituzione del filtro, il display visualizza un promemoria.



Wi-Fi
Lo stato corrente della connessione alla rete Wi-Fi.

Modalità automatica

Impostando l'apparecchio sulla modalità automatica, i sensori integrati regolano le impostazioni dell'apparecchio in modo intelligente in base alla qualità dell'aria.

Qualità dell'aria: il funzionamento dell'apparecchio si interrompe quando è stato raggiunto il livello previsto di qualità dell'aria e si riaccende quando questa peggiora.

Velocità del flusso d'aria: la velocità del flusso d'aria aumenta finché non è stato raggiunto il livello previsto di qualità e temperatura dell'aria.

Modalità notturna: l'apparecchio funziona solo con velocità del flusso d'aria da 1 a 4.



Riscaldamento

Premere il pulsante per impostare la temperatura ambiente desiderata.

Il funzionamento dell'apparecchio si interrompe quando è stata raggiunta la temperatura impostata.

Per far passare l'apparecchio dalla modalità riscaldamento a quella di raffreddamento, premere il pulsante della modalità raffreddamento.

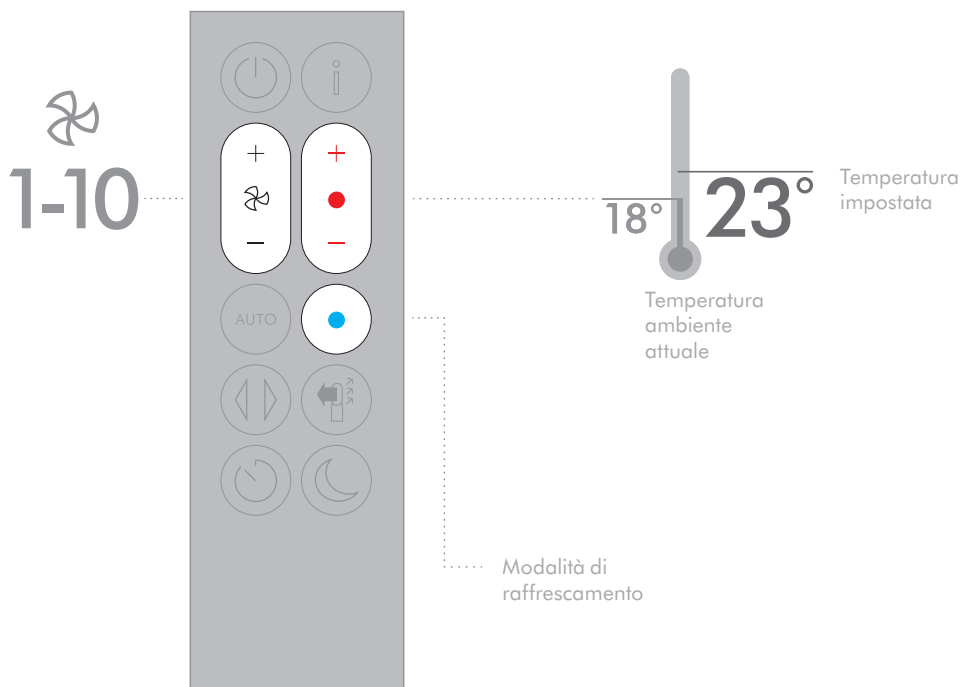

Oscillazione

Per far circolare l'aria nell'ambiente premere il pulsante e scorrere tra le impostazioni di oscillazione da 0° a 350°.

Personalizzare le impostazioni di oscillazione nell'app Dyson Link.

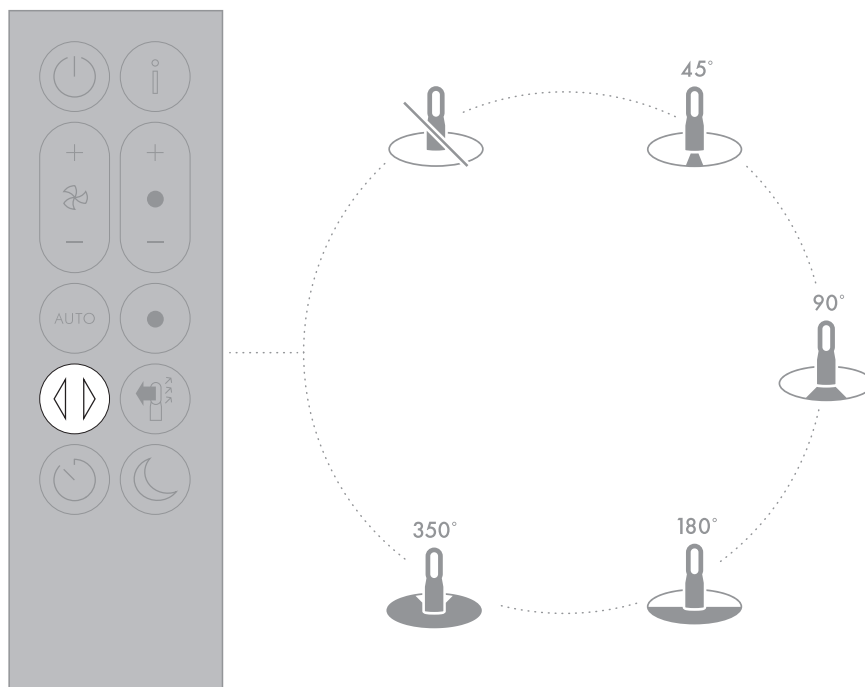

Flusso d'aria

Premere il pulsante della velocità del flusso d'aria per aumentare e ridurre la velocità del flusso.

Per passare dalla direzione del flusso d'aria in avanti a quella indietro premere il pulsante della direzione del flusso d'aria. In entrambe le impostazioni, l'apparecchio continua a purificare.

La modalità riscaldamento funziona solo se la direzione dell'aria è impostata in avanti. Se si passa alla direzione del flusso d'aria indietro, l'apparecchio passa alla modalità raffreddamento.

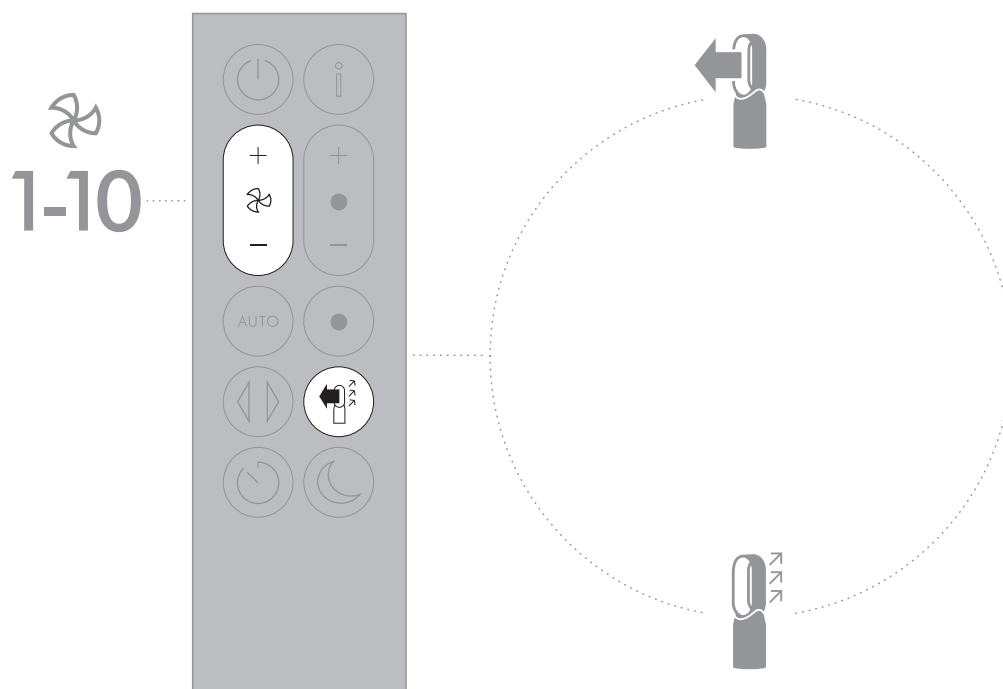

Timer di spegnimento

L'apparecchio si spegne automaticamente dopo la quantità di tempo selezionata.

Per impostare il tempo: premere il pulsante per scorrere tra le opzioni di tempo. Una volta attivato, premere il pulsante del timer di spegnimento una volta per vedere il tempo selezionato.

Per annullare il timer di spegnimento: premere il pulsante del timer di spegnimento due volte.

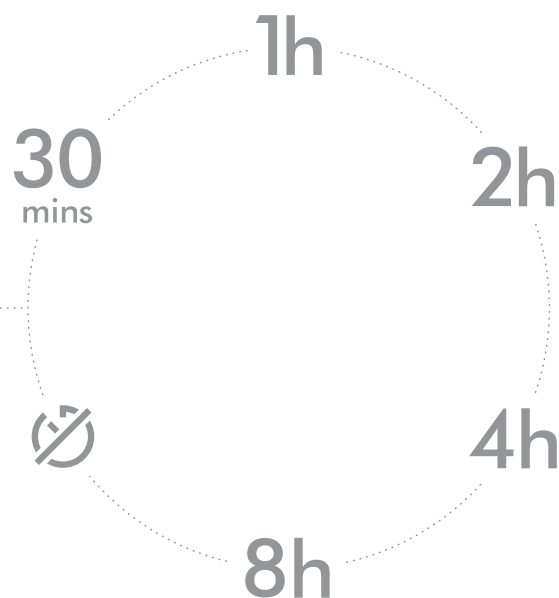
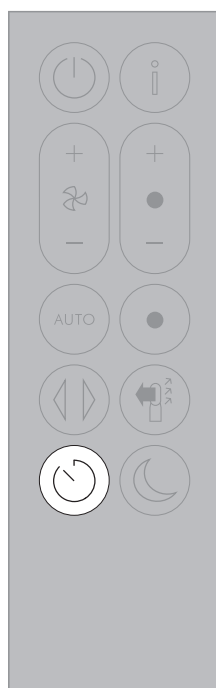

Modalità notturna

In modalità notturna, l'apparecchio continua a monitorare e a reagire ai cambiamenti di qualità e temperatura dell'aria, ma utilizza solo le impostazioni più silenziose e lo schermo LCD è oscurato.

1-4
AUTO mode

1-10
Manual

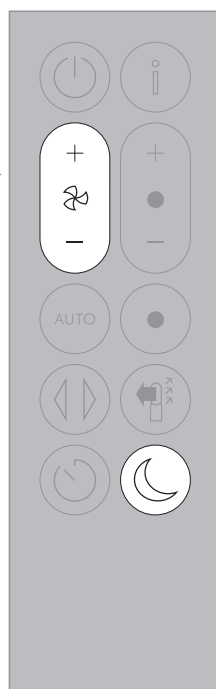

Cura e manutenzione

Per ottenere sempre le migliori prestazioni dall'apparecchio, è importante pulirlo e verificare l'eventuale presenza di intasamenti con regolarità.

Cambio dei filtri:

Il display sull'apparecchio e l'app indicano quando cambiare i filtri.

L'ordine di nuovi filtri deve essere eseguito tramite l'app Dyson Link o su www.dyson.com. I nuovi filtri sono completi di istruzioni. Sono disponibili online ulteriori video e assistenza.

Non utilizzare l'apparecchio senza i filtri. Scollegare l'apparecchio dalla rete elettrica prima di effettuare la pulizia o la sostituzione dei filtri.

Codici di errore:

Se l'apparecchio mostra un codice di errore, provare a spegnerlo e riaccenderlo. Se con questa procedura il codice di errore non scompare, contattare l'Assistenza clienti Dyson.

Per ulteriori informazioni e assistenza sulla cura e manutenzione dell'apparecchio e sulla sostituzione dei filtri consultare l'app Dyson Link o visitare:

IT: www.dyson.it/support

CH: www.dyson.ch/support

Informazioni aggiuntive

CONTROLLO SENZA TELECOMANDO

- È possibile controllare l'apparecchio tramite l'app Dyson Link.

CONNETTIVITÀ APP DYSON LINK

- È necessario disporre di una connessione Internet attiva e di un dispositivo compatibile con la app per poter utilizzare l'app Dyson Link.
- L'apparecchio può essere collegato alle reti a 2,4 GHz o 5 GHz, utilizzate dai router più moderni. Per informazioni sulla compatibilità, consultare la documentazione del router.
- L'app Dyson Link è supportata dai dispositivi iOS con versione iOS 10* e successive oppure dai dispositivi Android con versione Android 5 e successive.
- Il dispositivo mobile deve supportare la tecnologia wireless Bluetooth® 4.0 (tecnologia wireless Bluetooth® Low Energy) per configurare una connessione con l'apparecchio. Per informazioni sulla compatibilità, consultare le specifiche del dispositivo.

La denominazione e i logo Bluetooth® sono marchi registrati appartenenti a Bluetooth SIG, Inc. Qualsiasi utilizzo di detti marchi da parte di Dyson avviene su licenza.

- BLE/Wi-Fi 2,4 GHz – 2,5 GHz, 0,1 W max
- Wi-Fi 5,170 GHz – 5,835 GHz, 0,1 W max

Protocolli Wi-Fi supportati:

- IEEE802.11a
- IEEE802.11b (non consigliato)
- IEEE802.11g
- IEEE802.11n
- Standby in rete: 0,9 W

PARTI SOSTITUIBILI

SOSTITUZIONE DELLA BATTERIA

ATTENZIONE

- Svitare il comparto batteria del telecomando. Allentare la base e tirare per rimuovere la batteria.
- Non installare le batterie al contrario e non cortocircuitarle.
- Non cercare di smontare o caricare le batterie. Tenere lontano dal fuoco.
- Seguire le istruzioni del produttore per l'installazione delle batterie nuove (tipo di batteria CR 2032).
- Reinserire sempre la vite nel telecomando e consultare la sezione di avvertenze sui rischi legati alla batteria.

UNITÀ FILTRO NON LAVABILI

- Le unità filtro in uso non sono lavabili né riciclabili.
- La mancata sostituzione delle unità filtro quando richiesto può causare modifiche all'aspetto e al funzionamento del prodotto.
- Ordinare i nuovi filtri tramite l'app Dyson Link o su www.dyson.com. I nuovi filtri sono completi di istruzioni. Sono disponibili online ulteriori video e assistenza.

MODALITÀ AUTOMATICA

- La prima volta che si utilizza l'apparecchio, la calibrazione dei sensori richiede 6 giorni. Durante questo periodo di tempo, è possibile che l'apparecchio sia maggiormente sensibile ai COV (composti organici volatili), ad esempio agli odori.
- Durante il primo utilizzo, mentre i sensori si calibrano, l'apparecchio può impiegare fino a 60 minuti per visualizzare i dati di COV e NO₂.

SPEGNIMENTO AUTOMATICO

- Per la massima sicurezza degli utenti, questo apparecchio è dotato di interruttori di spegnimento automatico che scattano in caso di ribaltamento o surriscaldamento. In questi casi, scollegare l'apparecchio dalla presa di corrente e lasciarlo raffreddare. Prima di riaccenderlo, controllare che non siano presenti intasamenti o, eventualmente, eliminarli e assicurarsi che l'apparecchio sia collocato su una superficie stabile e piana.
- In modalità di riscaldamento l'apparecchio si spegnerà (OFF) automaticamente dopo 9 ore di uso continuo. Per riavviare l'apparecchio, premere il pulsante standby ON/OFF sul telecomando o sulla base, oppure eseguire il riavvio utilizzando l'app Dyson Link.

INFORMAZIONI SULLO SMALTIMENTO

- I prodotti Dyson sono realizzati con materiali riciclabili di qualità elevata. Riciclare il prodotto se e come è possibile.
- Smaltire o riciclare la batteria secondo le procedure previste dalle ordinanze o normative locali.
- Questo contrassegno indica che il prodotto non deve essere smaltito insieme ad altri rifiuti domestici sul territorio dell'UE. Per evitare danni all'ambiente o alla salute derivanti dallo smaltimento incontrollato, riciclare responsabilmente per promuovere il recupero sostenibile delle risorse materiali. Per restituire il dispositivo usato, servirsi dei sistemi di conferimento e raccolta o contattare il commerciante presso il quale è stato acquistato il prodotto, che provvederà ad affidarlo ai servizi di riciclo ecocompatibile.
- Tenere le batterie usate lontano dalla portata dei bambini poiché potrebbero arrecare danno se ingerite.
- Le unità filtro in uso non sono lavabili né riciclabili.
- Smaltire le unità filtro esaurite in conformità con le direttive e le normative locali vigenti.
- La batteria dovrebbe essere rimossa prima di smaltire l'apparecchio.

ASSISTENZA CLIENTI DYSON

GRAZIE PER AVER SCELTO UN APPARECCHIO DYSON

Dopo aver registrato la garanzia di 2 anni, le parti e la manodopera del vostro apparecchio Dyson saranno coperte per 2 anni dalla data d'acquisto, in base alle condizioni previste dalla garanzia. Se avete domande sul vostro apparecchio Dyson visitate il sito www.dyson.it/assistenza (IT) oppure www.dyson.ch/support (CH) per assistenza online, suggerimenti generali e informazioni utili relative a Dyson.

In alternativa, chiamate il Centro Assistenza Dyson, tenendo a portata di mano il numero di serie dell'apparecchio e le informazioni su dove e quando è stato acquistato.

Il numero di serie è riportato sulla targhetta applicata sulla base del prodotto.

Se il vostro dispositivo ha bisogno di manutenzione chiamate il Centro Assistenza Dyson per informazioni sulle opzioni disponibili. Se il vostro dispositivo è ancora in garanzia e la riparazione è coperta dalla garanzia, il dispositivo sarà riparato senza costi aggiuntivi.

VI INVITIAMO A REGISTRARVI COME PROPRIETARI DI UN PRODOTTO DYSON

Per potervi assicurare un'assistenza tempestiva ed efficiente, vi invitiamo a registrarvi come proprietari di un apparecchio Dyson. Vi sono tre modalità per procedere alla registrazione:

- Online su www.dyson.it
- Telefonare al Centro Assistenza Dyson al numero 800 976 024.
- Con lo smartphone. Dopo aver scaricato l'app Dyson Link, verrà avviata la procedura guidata per la registrazione come parte della configurazione.

Questo confermerà che siete proprietari del vostro dispositivo Dyson in caso di una perdita coperta da assicurazione, e ci consentirà di contattarvi se necessario.

GARANZIA LIMITATA DI 2 ANNI

TERMINI E CONDIZIONI DELLA GARANZIA LIMITATA DI 2 ANNI DI DYSON

COPERTURA DELLA GARANZIA

- Sono coperti da garanzia la riparazione o la sostituzione del vostro apparecchio (a discrezione di Dyson), in caso di difetti relativi a materiali, lavorazione o funzionamento entro 2 anni dall'acquisto o dalla consegna (se un pezzo non è più disponibile o fuori produzione, Dyson lo sostituirà con un altro pezzo in grado di svolgere la stessa funzione).
- Nel caso in cui l'apparecchio sia venduto al di fuori della UE, la presente garanzia sarà valida soltanto se (I) l'apparecchio viene utilizzato nel Paese in cui è stato venduto.
- (II) se l'apparecchio viene utilizzato in Austria, Belgio, Francia, Germania, Irlanda, Italia, Paesi Bassi, Spagna o Regno Unito e lo stesso modello dell'apparecchio è venduto alla stessa tensione nominale nel Paese in questione.

ESCLUSIONI DI GARANZIA

• Unità filtro di ricambio. Le unità filtro dell'apparecchio non sono coperte da garanzia. Dyson non garantisce la riparazione o sostituzione di un prodotto nel caso in cui un guasto sia dovuto a:

- Danni causati dalla mancata manutenzione consigliata dell'apparecchio.
- Danni accidentali, guasti causati da uso o caso di negligenza, imperizia, incuria, funzionamento o manovra incauti della macchina non in linea con quanto previsto dal Manuale utente Dyson.
- Uso del dispositivo per qualsiasi scopo differente dal normale uso domestico.
- Uso di parti non assemblate o installate in conformità alle istruzioni di Dyson.
- Uso di parti e accessori che non siano componenti originali Dyson.
- Installazione difettosa (eccetto quando il prodotto è stato installato da Dyson).
- Riparazioni o alterazioni compiute da soggetti diversi da Dyson o dai suoi agenti autorizzati.
- Intasamenti: fare riferimento alla sezione "Cura dell'apparecchio" e alle illustrazioni nel presente Manuale utente Dyson per dettagli su come individuare e rimuovere gli intasamenti.
- Usura e difetti causati da impiego normale (ad esempio fusibili, ecc.).
- Riduzione dell'autonomia della batteria dovuta all'uso o al tempo (se applicabile).

Per qualsiasi dubbio relativo a cosa è coperto dalla garanzia, contattare il Centro Assistenza Dyson.

SINTESI DELLA COPERTURA

- La garanzia entra in vigore al momento dell'acquisto (o dalla data di consegna se successiva).
- È necessario presentare la prova (sia originale che successiva) della consegna/dell'acquisto prima che possa essere effettuato qualsiasi intervento sul vostro apparecchio Dyson. Senza questa prova, ogni intervento sarà a pagamento. Si prega di conservare eventuali ricevute d'acquisto o prove dell'avvenuta consegna.
- Tutti gli interventi saranno eseguiti da Dyson o da suoi agenti autorizzati.
- Qualsiasi parte sostituita diverrà di proprietà di Dyson.
- La riparazione o la sostituzione del vostro apparecchio in garanzia non estenderà il periodo di garanzia.
- La garanzia prevede benefici ulteriori che non modificano i diritti garantiti dalla legge ai consumatori.

INFORMAZIONI IMPORTANTI SULLA TUTELA DEI DATI

Per effettuare la registrazione del prodotto Dyson o dell'app Dyson Link, è necessario che l'utente fornisca i dati di contatto principali.

Quando si registra l'apparecchio Dyson:

- È necessario fornire i dati di contatto principali, per registrare il prodotto e consentirci di fornire assistenza durante il periodo di garanzia.

Registrazione tramite l'app Dyson Link:

- Per effettuare la registrazione dell'app Dyson Link, è necessario che l'utente fornisca i dati di contatto principali: in tal modo, potremo collegare il prodotto all'app in tutta sicurezza.
- In fase di registrazione, si può scegliere di ricevere o meno comunicazioni da parte nostra. Se si acconsente a ricevere comunicazioni da parte di Dyson, verranno inviate informazioni relative a promozioni speciali e notizie sui nostri ultimi prodotti.
- Non venderemo a terzi le informazioni ricevute, che saranno utilizzate esclusivamente in conformità con la policy sulla privacy, consultabile sul nostro sito web privacy.dyson.com

INFORMAZIONI SULLA CONFORMITÀ

Con la presente, Dyson dichiara che questa apparecchiatura radio per il trattamento dell'aria è conforme alla Direttiva 2014/53/UE.

Il testo integrale della dichiarazione di conformità UE è disponibile al seguente

indirizzo internet:

www.dyson.it/assistenza/dati-di-compatibilita.aspx

Beginnen

- 82 Registratie
- 82 Verbinding maken met de Dyson Link app
- 83 Belangrijke veiligheidsinstructies
- 85 Montage
- 85 Bedieningselementen
- 85 Continue controle
- 86 Informatiemenu
- 87 Automatische modus
- 87 Verwarming
- 88 Oscillatie
- 88 Luchtstroom
- 89 Nachtmodus
- 89 Slaaptimer

- 89 Verzorging en onderhoud
- 90 Aanvullende informatie

Bedankt dat u voor een Dyson verwarmende luchtreinigingsventilator hebt gekozen.

Maak optimaal gebruik van het apparaat met de Dyson Link app
Ontvang stap-voor-stap installatie en ondersteuning.

Beheer hoe en wanneer uw verwarmende luchtreinigingsventilator actief is.

Controleer de luchtkwaliteit en leg deze vast door middel van visuele updates.

Houd het apparaat up-to-date met de nieuwste software-updates.

De Dyson Link app downloaden

Download de Dyson Link app uit de App Store of Google Play. Open de app en volg de instructies op het scherm om een nieuwe account aan te maken.



Voor meer informatie en ondersteuning:

Online:

NL: www.dyson.nl/support

BE: www.dyson.be/support

Aan de telefoon

NL: 0800 020 6203

BE: 080039208

Apple en het Apple-logo zijn handelsmerken van Apple Inc., geregistreerd in de VS en andere landen. App Store is een servicemerk van Apple Inc., geregistreerd in de VS en andere landen. Google Play en het Google Play-logo zijn handelsmerken van Google Inc. Het Bluetooth®-woordmerk en logo's zijn geregistreerde handelsmerken in bezit van de Bluetooth SIG, Inc. en elk gebruik van dergelijke merken door Dyson vindt plaats onder licentie.

Registratie

3 eenvoudige manieren om uw gratis garantie van 2 jaar te registreren

Na het registreren van uw gratis 2-jarige garantie, is uw Dyson aankoop voor 2 jaar gedekt voor onderdelen en arbeidskosten (exclusief filters) vanaf de datum van aanschaf, onderhevig aan de voorwaarden van de garantie.

Het serienummer bevindt zich aan de onderkant van het apparaat.

Noteer hier uw serienummer ter referentie.



Kleine details kunnen verschillen van wat is afgebeeld.



Registreer met uw smartphone

U kunt de Dyson Link app downloaden waarbij u assistentie krijgt bij de registratie als onderdeel van het instellen.



Registreer per telefoon

Bel onze toegewijde Helpdesk.
NL: (+31) 0800 020 6204
BE: (+32) 0800 39 209



Online registreren

Bezoek onze website om uw garantie voor onderdelen en arbeid online te registreren.
NL: www.dyson.nl/register
BE: www.dyson.be/register

Verbinding maken met de Dyson Link app



Met de Dyson Link app kunt u de instellingen voor uw apparaat bedienen, plannen, controleren en aanpassen vanaf uw mobiele apparaat.

Wi-Fi is standaard ingeschakeld. Voor het uitschakelen of inschakelen van Wi-Fi houdt u de AAN/UIT-knop op het apparaat 5 seconden ingedrukt.



Steek de stekker van uw apparaat in het stopcontact en schakel het in.

Controleer of uw mobiele apparaat compatibel is met de app, ingeschakeld is, verbonden is met een wifi-netwerk en of Bluetooth® draadloze technologie is ingeschakeld.

Als u de Dyson Link app nog niet hebt, moet u deze downloaden uit de App Store of Google Play.

Open de Dyson Link app en volg de instructies om een nieuw account aan te maken als u er nog geen hebt.

Volg de instructies op het scherm om uw apparaat te koppelen aan de Dyson Link app.

U kunt de Dyson Link app nu gebruiken om aangepaste instellingen aan te maken, informatie van het apparaat bij te houden, uw apparaat te bedienen, gebruik te plannen en het systeem up-to-date houden.

Als u problemen ervaart met downloaden van de Dyson Link-app of koppelen van uw apparaat, controleer dan eerst of er verbinding is met een wifi-netwerk en of Bluetooth® draadloze technologie is ingeschakeld is op uw mobiele apparaat en probeer het hierna opnieuw.

Als u nog steeds problemen ervaart met downloaden van de app of koppelen van uw apparaat, neem dan contact op met de Dyson Benelux Helpdesk.

Apple en het Apple-logo zijn handelsmerken van Apple Inc., geregistreerd in de VS en andere landen. App Store is een servicemerk van Apple Inc., geregistreerd in de VS en andere landen. Google Play en het Google Play-logo zijn handelsmerken van Google Inc. Het Bluetooth® woordmerk en logo's zijn geregistreerde handelsmerken in bezit van de Bluetooth SIG, Inc. en elk gebruik van dergelijke merken door Dyson vindt plaats onder licentie.

BELANGRIJKE INSTRUCTIES

WAARSCHUWING

HET APPARAAT EN DE AFSTANDSBEDIENING BEVATTEN BEIDE MAGNETEN.

1. Pacemakers en defibrillatoren kunnen worden beïnvloed door sterke magnetische velden. Als u of iemand in uw huishouden een pacemaker of defibrillator heeft, plaats de afstandsbediening dan niet in een zak van uw kleding of vlakbij één van beide apparaten.
2. Creditcards en elektronische opslagmedia kunnen ook worden beïnvloed door magneten en moeten uit de buurt worden gehouden van de afstandsbediening en de bovenkant van het apparaat.

OM HET RISICO VAN BRAND, ELEKTRISCHE SCHOKKEN EN VERWONDINGEN TE VERKLEINEN:

3. Bepaalde onderdelen van dit apparaat kunnen erg heet worden en brandwonden veroorzaken. Er moet vooral goed opgelet worden als er kinderen en kwetsbare mensen aanwezig zijn.
4. Dit apparaat van Dyson kan worden gebruikt door kinderen van 8 jaar en ouder, en personen met beperkte fysieke, sensorische of verstandelijke vermogens, indien zij onder toezicht staan of geïnstrueerd zijn door een verantwoordelijke persoon inzake het veilig gebruik van het apparaat en begrip hebben van de gevaren die het gebruik met zich meebrengt. Zorg ervoor dat kinderen niet met het apparaat spelen. Reiniging en onderhoud mogen niet zonder supervisie worden verricht door kinderen.
5. Kinderen tussen 3 en 8 jaar mogen het apparaat alleen in- en uitschakelen als deze op de normale werkingspositie is geplaatst of geïnstalleerd en als er toezicht is of instructies zijn gegeven over het veilige gebruik van het apparaat en ze de gevaren van het gebruik kennen. Kinderen tussen 3 en 8 jaar mogen het apparaat niet in het stopcontact steken, instellen en reinigen of er onderhoud aan uitvoeren.
6. Kinderen jonger dan 3 jaar moeten uit de buurt worden gehouden tenzij er constant toezicht op ze wordt gehouden.
7. Het apparaat mag niet direct onder een stopcontact worden geplaatst.
8. Gebruik dit apparaat niet in de directe omgeving van een bad, een douche of een zwembad.
9. Bedek het apparaat niet om oververhitting te voorkomen. 
10. Wanneer het netsnoer is beschadigd, moet dit worden vervangen of gerepareerd door de fabrikant, haar reparatieservice of andere gelijkwaardig gekwalificeerde personen om gevaar te vermijden.
11. Gebruik dit apparaat niet in kleine ruimtes met personen die niet in staat zijn om de ruimte zelfstandig te verlaten, tenzij er permanent toezicht wordt gehouden.
12. Om het risico op brand te verminderen, houdt u textiel, gordijnen of ander brandbaar materiaal op minimaal 1 meter afstand van de luchtuitleet.
13. Gebruik het apparaat niet buitenshuis of op natte oppervlakken en pak geen enkel deel van het apparaat vast met natte handen en sluit het ook niet aan met natte handen.
14. Houd het apparaat uit de buurt van ontvlambare vloeistoffen, dampen, luchtverfrissers en etherische oliën.
15. Altijd direct aansluiten op een wandcontactdoos. Nooit gebruiken met een verlengkabel omdat overbelasting kan leiden tot oververhitting van de kabel en het ontstaan van brand.
16. Gebruik dit apparaat niet als het is beschadigd of ondergedompeld in water.
17. Gebruik dit apparaat niet als het is gevallen of zichtbare schade heeft.
18. Houd dit apparaat en het netsnoer uit de buurt van verwarmde oppervlakken. Plaats de kabel niet onder meubels of huishoudelijke apparatuur.
19. Steek geen voorwerpen in de opening van de luchtversterker, omdat dit tot een elektrische schok kan leiden.
20. Draag dit apparaat altijd aan de voet en niet aan de blaasring.
21. Plaats dit apparaat altijd op een vlakke en stevige ondergrond.
22. Als er ruimte is tussen de stekker en het stopcontact of als de stekker heet wordt, moet het stopcontact mogelijk vervangen worden. Raadpleeg een gekwalificeerde elektricien om het stopcontact te vervangen.
23. Risico op chemische brandwonden en verstikking. Batterijen uit de buurt van kinderen bewaren. Dit product bevat een lithium-ionbatterij. Als een nieuwe of gebruikte lithium-ionbatterij wordt ingeslikt of in het

lichaam terechtkomt, kan het ernstige interne brandwonden veroorzaken en kan het in slechts 2 uur leiden tot de dood. Maak het batterijcompartiment altijd volledig vast. Als het batterijcompartiment niet stevig sluit, stopt u met het gebruik van het product, verwijder de batterijen en houd het uit de buurt van kinderen. Als u denkt dat batterijen ingeslikt zouden kunnen zijn of in enig deel van het lichaam terecht zouden kunnen zijn gekomen, moet u direct medische hulp inroepen.

Montage

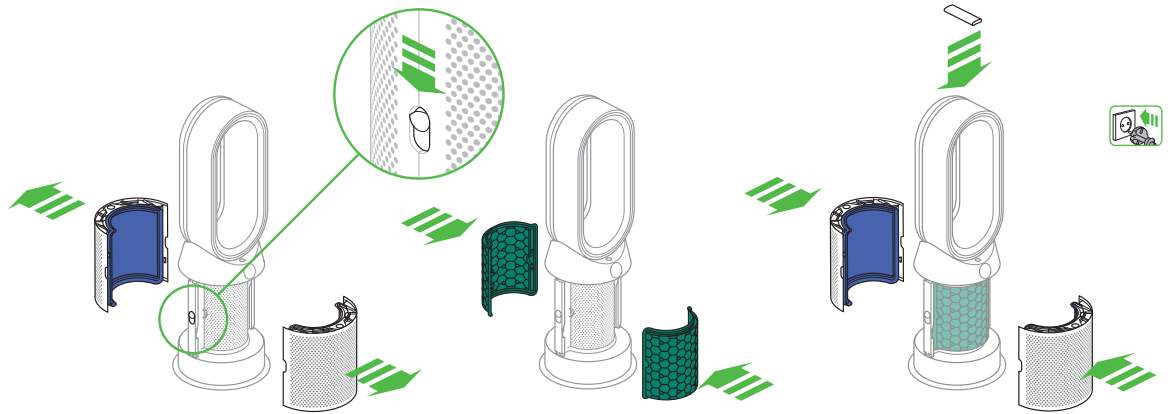

Gebruik beide handen om het apparaat uit de doos te tillen. Houd het apparaat hierbij alleen bij de basis vast.
Til het apparaat niet op aan de blaasring.

Schuif de knoppen omlaag aan beide zijden van de mantels.
De mantels worden ontgrendeld met de Glass HEPA-filters bevestigd.

Neem de koolstoffilters uit de doos en verwijder de beschermende verpakking.
Bevestig beide koolstoffilters aan het apparaat.

Plaats de mantels op de basis en druk zacht tot ze op hun plaats vastklikken.
Plaats de afstandsbediening aan de bovenzijde van het apparaat met de knoppen omlaag.
Steek de stekker in het stopcontact en schakel het apparaat in.

Bedieningselementen

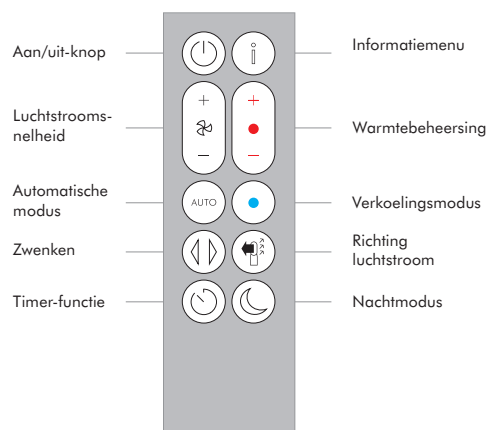
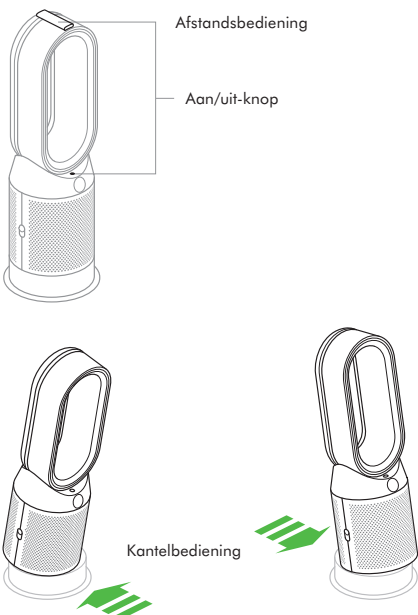

Continue controle

Als de continue controle is ingeschakeld, verzamelt uw apparaat informatie over luchtkwaliteit, temperatuur en vochtigheid, die wordt weergegeven op het LCD-scherm en in de Dyson Link app.

De continue controle is standaard uitgeschakeld. Eenmaal ingeschakeld, is de continue controle altijd actief.

De continue controle in-/uitschakelen:

Druk op de knop voor de automatische modus op de afstandsbediening en houd deze 5 seconden ingedrukt om hem in te schakelen. Het LCD-scherm geeft aan wanneer continue controle is ingeschakeld of uitgeschakeld.

Informatiemenu

Druk op deze knop om door de informatie te scrollen die door uw apparaat gecontroleerd wordt.

Informatie over luchtkwaliteit, temperatuurvochtigheid en filterniveaus wordt getoond.

Wanneer een verontreinigende stof de luchtkwaliteit doet dalen, wordt het relevante symbool op het LCD-scherm weergegeven.

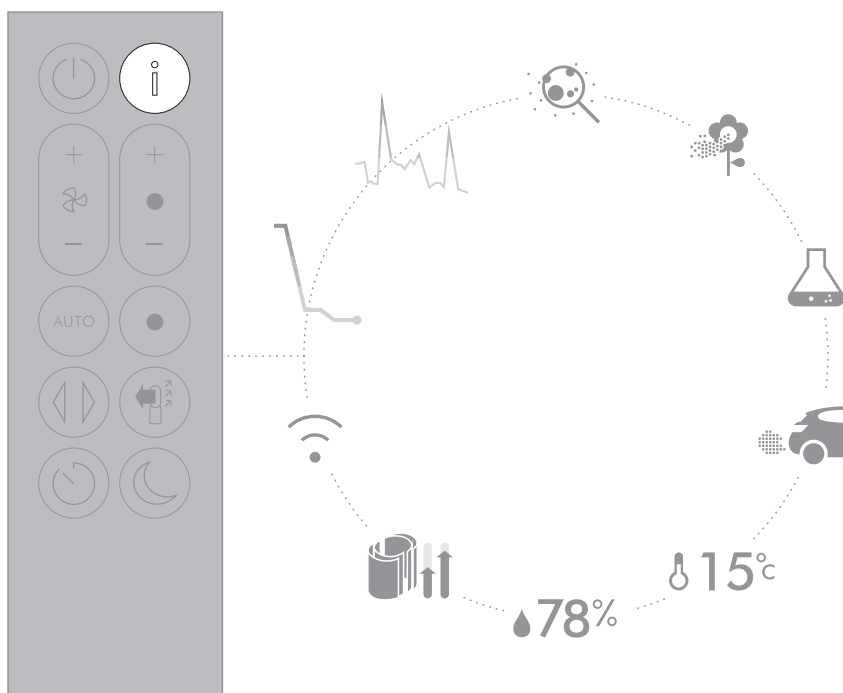

Luchtkwaliteit binnenshuis - 12 seconden

Houd de luchtkwaliteit bij met een grafiek die de gegevens van de laatste 12 seconden toont.



Luchtkwaliteit binnenshuis - 24 uur

Houdt de luchtkwaliteit bij met een grafiek die de gegevens van de laatste 24 uur toont. Deze grafiek wordt elke 15 minuten bijgewerkt.



Fijnstof (PM2.5)

Microscopische deeltjes tot 2,5 micron, uitgestoten in de lucht die we inademen. Deze omvatten rook, bacteriën en allergenen.



Fijnstof (PM10)

Grotere microscopische deeltjes tot 10 micron, uitgestoten in de lucht die we inademen. Deze omvatten stof, schimmel en pollen.



Vluchtige organische verbindingen.

VOCs zijn meestal geuren die schadelijk kunnen zijn. Deze zijn aanwezig in schoonmaakproducten, verf en nieuw meubilair.



Stikstofdioxide en andere oxiderende gassen

Deze mogelijk schadelijke gassen komen in de lucht door middel van verbranding, bijvoorbeeld het gas van uw gasfornuis en de uitstoot van voertuigen.



Temperatuur binnenshuis

Houd de omgevingstemperatuur bij voor een comfortabele omgeving.



Luchtvochtigheid binnenshuis

De hoeveelheid waterdamp in de lucht, getoond als percentage van de maximale luchtvochtigheid bij de huidige temperatuur.



Filters

Toont de resterende levensduur van elke filtereenheid. Wanneer een filtereenheid vervangen moet worden, geeft het display u een herinnering.



Wi-Fi

De huidige status van de verbinding met het wifi-netwerk.

Automatische modus

Zet uw apparaat op de automatische modus en de ingebouwde sensoren passen de instellingen van het apparaat op intelligente wijze aan op basis van de luchtkwaliteit.

Luchtkwaliteit: uw apparaat zal pauzeren wanneer de beoogde luchtkwaliteit is bereikt en weer inschakelen wanneer het luchtkwaliteitsniveau daalt.

Luchtstroomsnelheid: De luchtstroomsnelheid neemt toe totdat de gewenste luchtkwaliteit en -temperatuur zijn bereikt.

Nachtstand: Uw apparaat werkt alleen met luchtstroomsnelheden van 1 tot 4.

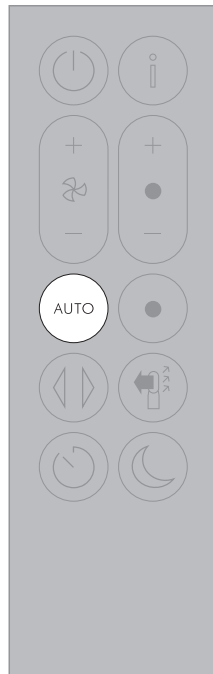

Verwarming

Druk op de knop om de gewenste kamertemperatuur in te stellen.

Uw apparaat zal pauzeren als de ingestelde temperatuur is bereikt.

Druk op de knop voor koelmodus om uw apparaat van de verwarmingsmodus naar de koelmodus te schakelen.

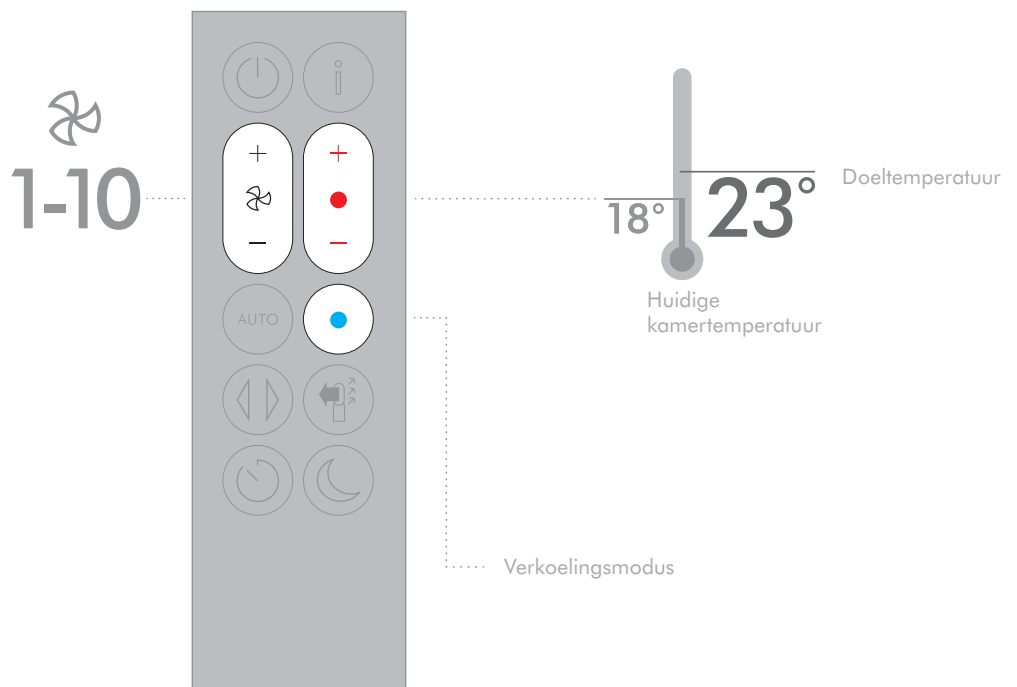

Oscillatie

Druk op de knop om de lucht in de kamer te laten circuleren en scroll door de opties van 0° tot 350°.

Pas de instellingen voor oscillatie aan in de Dyson Link app.

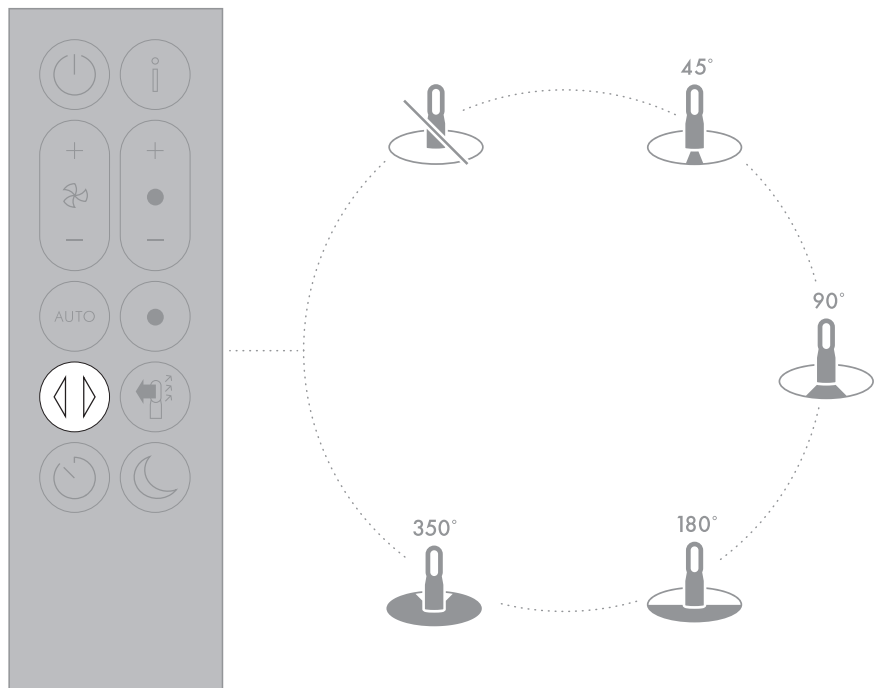

Luchtstroom

Druk op de knop voor luchtstroomsnelheid om de snelheid van de luchtstroom te verhogen of te verlagen.

Druk op de knop voor luchtstroomrichting om de richting van de luchtstroom van voren naar achteren te wijzigen. Uw apparaat blijft in beide instellingen zuiveren.

De verwarmingsmodus werkt alleen als de luchtstroomrichting naar voren is ingesteld. Als de luchtstroom wordt ingesteld op naar achteren, schakelt uw apparaat over naar de koelmodus.

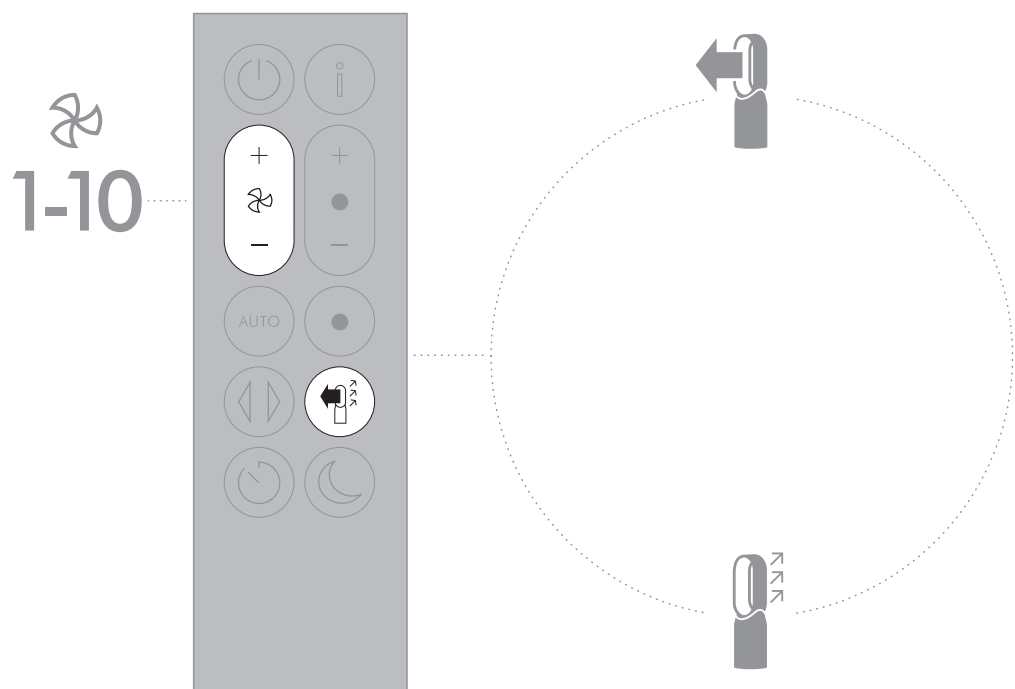

Slaaptimer

Uw apparaat wordt automatisch uitgeschakeld na de geselecteerde hoeveelheid tijd.

De tijd instellen: Druk op de knop om door de tijdopties te scrollen. Na activering drukt u eenmaal op de knop voor de slaaptimer om de geselecteerde tijd te zien.

De slaaptimer annuleren: Druk tweemaal op de slaaptimerknop.

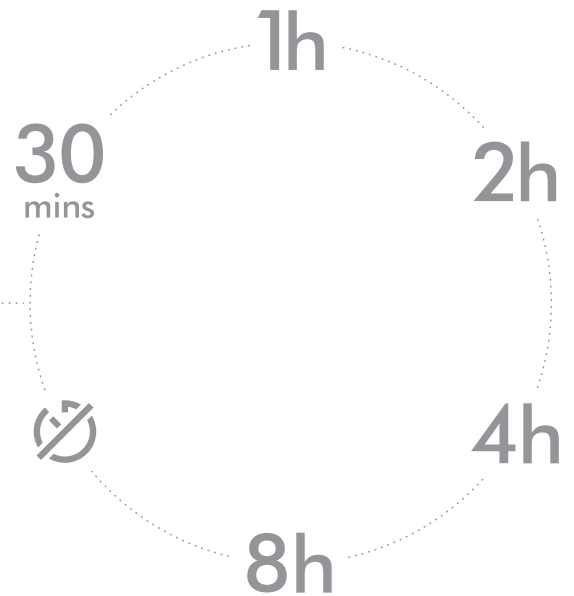
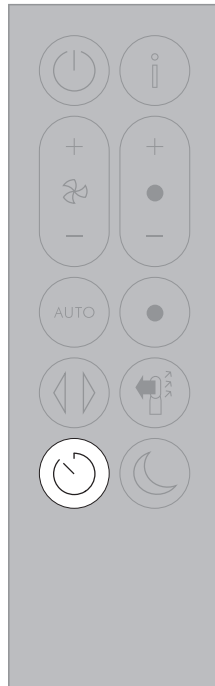

Nachtmodus

In de nachtmodus blijft uw apparaat de veranderingen in luchtkwaliteit en -temperatuur controleren en erop reageren, maar alleen met de stilste instellingen en met het LCD-scherm gedimd.

1-4
AUTO mode

1-10
Manual

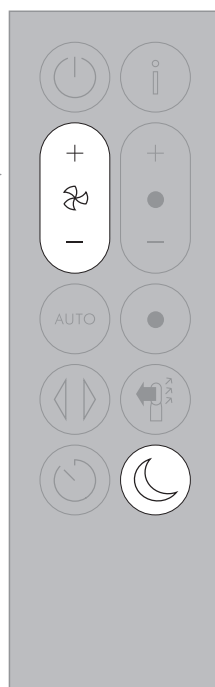

Verzorging en onderhoud

Om altijd de beste prestaties van uw apparaat te krijgen, is het belangrijk om het regelmatig schoon te maken en te controleren op verstoppingen.

Uw filters vervangen:

Het scherm op uw apparaat en de app geven aan wanneer u uw filters moet vervangen.

Bestel nieuwe filters via de Dyson Link app of op dyson.nl / dyson.be. Uw nieuwe filters worden geleverd met instructies, kijk online voor verdere ondersteuning en video's.

Gebruik uw apparaat niet zonder dat de filters op hun plaats zitten. Koppel uw apparaat los van het elektriciteitsnet voordat u de filters reinigt of vervangt.

Foutcodes:

Als uw apparaat een foutcode laat zien, probeer het apparaat dan uit te schakelen en vervolgens weer in te schakelen. Neem contact op met de klantenservice van Dyson als de foutcode niet is verholpen.

Voor meer informatie en ondersteuning over de verzorging en het onderhoud van uw apparaat en het vervangen van de filters, gaat u naar de Dyson Link app of

Online:

NL: www.dyson.nl/support

BE: www.dyson.be/support

Aanvullende informatie

BEDIENEN ZONDER AFSTANDSBEDIENING

- Het toestel kan worden bediend via uw Dyson Link app.

CONNECTIVITEIT DYSON LINK-APP

- Een live internetverbinding en een apparaat met een ingeschakelde app is nodig voor het functioneren van de Dyson Link-app.
- Het apparaat kan verbinding maken met netwerken van 2,4 GHz of 5 GHz, waaronder de meeste moderne routers. Controleer de documentatie van uw router op compatibiliteit.
- De Dyson Link app vereist een iOS-apparaat met tenminste iOS-versie 10* of een Android-apparaat met tenminste Android-versie 5.
- Uw mobiele apparaat moet Bluetooth® draadloze technologie 4.0 ondersteunen (Bluetooth® draadloze technologie Low Energy) om verbinding te kunnen maken met het apparaat. Controleer de specificaties van uw apparaat op compatibiliteit.
 - BLE/Wi-Fi 2.4GHz – 2.4835GHz, 0.1W max
 - Wi-Fi 5.170GHz – 5.725GHz, 0.1W max
 - Ondersteunde Wi-Fi-protocollen:
 - IEEE802.11a
 - IEEE802.11b (Niet aanbevolen)
 - IEEE802.11g
 - IEEE802.11n
 - Netwerk ion stand-by: 0,9 W

VERVANGBARE ONDERDELEN

DE BATTERIJ VERVANGEN

WAARSCHUWING

- Schroef het batterijvak op de afstandsbediening los. Maak de onderzijde los en trek om de batterij te verwijderen.
- Plaats de batterijen niet in omgekeerde richting en probeer ze niet kort te sluiten.
- Probeer de batterijen niet te demonteren of op te laden. Uit de buurt van vuur houden.
- Volg de instructies van de batterijfabrikant bij het plaatsen van nieuwe batterijen (batterijtype CR 2032).
- Plaats de batterij altijd terug in de afstandsbediening en raadpleeg het batterijgevaar in het hoofdstuk met waarschuwingen.

NIET-WASBARE FILTEREENHEDEN

- Uw filtereenheden zijn niet-wasbaar en niet-recyclebaar.
- Wanneer de filtereenheden niet worden vervangen als hierom wordt gevraagd, kan dat leiden tot wijzigingen in prestaties en uiterlijk van het product.
- Bestel nieuwe filters via de Dyson Link app of op dyson.nl / dyson.be. Uw nieuwe filters worden geleverd met instructies, kijk online voor verdere ondersteuning en video's.

AUTOMATISCHE MODUS

- Een periode van 6 dagen na het eerste gebruik van de machine is vereist voor het kalibreren van de sensor. Gedurende deze periode kan de machine gevoeliger zijn voor VOC's (zoals geuren) dan normaal.
- Tijdens het eerste gebruik kan het 60 minuten duren voordat het apparaat VOC- en NO₂-gegevens laat zien omdat de sensoren moeten kalibreren.

AUTOMATISCH UITSCHAKELLEN

- Voor uw veiligheid is dit apparaat uitgerust met een automatische uitschakelfunctie die in werking treedt als het apparaat omvalt of oververhit raakt. Als deze functie in werking treedt, trek dan de stekker uit het stopcontact en laat het apparaat afkoelen. Controleer voordat u het apparaat weer inschakelt op eventuele blokkades en verwijder die, en zorg ervoor dat het apparaat op een stevig, vlak oppervlak staat.
- Wanneer het apparaat in de verwarmingsmodus staat, zal de automatische uitschakelfunctie het apparaat na 9 gebruiksuren uitschakelen. Om het apparaat opnieuw op te starten, gebruikt u de knop Stand-by AAN/UIT op de afstandsbediening of op de onderkant van het apparaat, of start u het opnieuw op via de Dyson Link app.

INFORMATIE OVER WEGGOOIEN

- Dyson-producten worden gemaakt van hoogwaardige recyclebare materialen. Recycle dit product indien mogelijk.
- Recycle of gooi de accu weg in overeenstemming met de plaatselijke wettelijke voorschriften en bepalingen.
- Deze markering geeft aan dat dit product in de EU niet met ander huishoudelijk afval weggegooid mag worden. Om mogelijke schade aan het milieu en de algemene volksgezondheid door het onbeheerd weggooiën van afval te voorkomen, hoort u te recyclen op een verantwoorde manier om duurzaam hergebruik van materiaalbronnen te bevorderen. Om uw gebruikte apparaat in te leveren, kunt u gebruikmaken van de inlever- en ophaalservices of contact opnemen met de winkel waar het product is gekocht. Zij kunnen dit product innemen voor milieuvriendelijke recycling.
- Houd de gebruikte batterijen uit de buurt van kinderen aangezien deze nog schadelijk kunnen zijn voor kinderen bij inslikken.
- Uw filtereenheden zijn niet-wasbaar en niet-recyclebaar.
- Gooi de opgebruikte filtereenheden weg in overeenstemming met de plaatselijke wettelijke voorschriften of bepalingen.
- Verwijder de accu uit het product voordat u het weggooit.

DYSON KLANTENSERVICE

BEDANKT DAT U VOOR EEN DYSON-APPARAAT HEBT GEKOZEN.

Na registratie voor uw 2-jarige garantie valt uw Dyson apparaat gedurende 2 jaar na de datum van aankoop onder de garantie voor onderdelen en werkzaamheden, afhankelijk van de garantievoorwaarden. Bij enige vragen met betrekking tot uw Dyson apparaat gaat u naar www.dyson.nl/support (NL) of www.dyson.be/support (BE) voor online help, algemene tips en nuttige informatie over Dyson.

U kunt ook bellen met de Dyson Benelux Helpdesk met uw serienummer en details betreffende waar/wanneer u het apparaat hebt gekocht.

Het serienummer bevindt zich aan de onderkant van het apparaat.

Bel met de Dyson Benelux Helpdesk als uw apparaat onderhoud nodig heeft, zodat we met u de mogelijkheden door kunnen nemen. Als u nog garantie hebt op uw apparaat en de reparatie daardoor gedekt wordt, dan wordt de reparatie gratis verricht.

REGISTREER UZELF ALS EIGENAAR VAN EEN DYSON APPARAAT

Wij verzorgen u zich te registreren als eigenaar van een Dyson apparaat, zodat wij u snel en efficiënt service kunnen verlenen. U kunt dat op vier manieren doen:

- Online op www.dyson.be of www.dyson.nl
- Door te bellen met de Dyson Benelux Helpdesk in Nederland 0800 020 6203 of in België op 0800 392 08.
- Smartphone. U kunt de Dyson Link app downloaden waarbij u assistentie krijgt bij de registratie als onderdeel van het instellen.

Zo staat u geregistreerd als eigenaar van een Dyson apparaat wanneer er sprake is van verzekerde schade en kunnen wij, indien nodig, contact met u opnemen.

BEPERKTE GARANTIE VAN 2 JAAR

ALGEMENE VOORWAARDEN VAN DE BEPERKTE DYSON GARANTIE VAN 2 JAAR

WAT WORDT GEDEKT DOOR DE GARANTIE

- De reparatie van uw apparaat als uw apparaat defect raakt als gevolg van ondeugdelijke materialen, fabricage- of functioneringsfouten binnen 2 jaar na aankoop of levering. (Als een onderdeel niet langer beschikbaar is of niet meer wordt geproduceerd, zal Dyson het onderdeel vervangen door een functionerend alternatief.)
- Indien dit apparaat buiten de EU wordt verkocht, is de garantie alleen van kracht als het apparaat wordt gebruikt in het land waarin het werd verkocht.
- Indien dit apparaat binnen de EU wordt verkocht, geldt deze garantie uitsluitend (i) als het apparaat wordt gebruikt in het land waarin het werd verkocht, of (ii) als het apparaat wordt gebruikt in België, Duitsland, Frankrijk, Ierland, Italië, Luxemburg, Nederland, Oostenrijk, Spanje of het Verenigd Koninkrijk en als hetzelfde model als dit apparaat met hetzelfde vermogen in het desbetreffende land wordt verkocht.

WAT WORDT NIET GEDEKT DOOR DE GARANTIE

- Vervangende filtereenheden. De filtereenheden van het apparaat worden niet gedekt door de garantie.
- Dyson geeft geen garantie op reparaties of vervanging van producten als gevolg van de volgende oorzaken:
 - Schade die is veroorzaakt door het niet uitvoeren van het aanbevolen apparaatonderhoud.
 - Schade door ongelukken, problemen veroorzaakt door verwaarlozing, verkeerd of onvoorzichtig gebruik of gebruik van het apparaat dat niet geschiedt in overeenstemming met de Dyson-gebruikshandleiding.
 - Gebruik van het apparaat voor iets anders dan normaal huishoudelijk gebruik.
 - Gebruik van onderdelen die niet in overeenstemming met de instructies van Dyson aangesloten of geplaatst zijn.
 - Gebruik van andere dan originele Dyson-onderdelen en accessoires.
 - Foutieve installatie (behalve installaties die door Dyson zelf verricht zijn).
 - Reparaties of aanpassingen die door derden anders dan Dyson of haar gecertificeerde agenten zijn uitgevoerd.
 - Verstoppingen – wij verwijzen u naar het hoofdstuk 'Uw apparaat verzorgen' in de Dyson-gebruikshandleiding voor details betreffende het zoeken naar en het verwijderen van verstoppingen.
 - Normale slijtage (bijv. zekering, etc.).
 - Kortere wordende levensduur van accu veroorzaakt door veroudering van de accu of door gebruik (waar van toepassing).

Als u twijfels hebt over zaken die door deze garantie worden gedekt, neem dan contact op met de Dyson Benelux Helpdesk.

OVERZICHT VAN DEKKING

- De garantie gaat in op het moment van aankoop (of een eventueel latere leverdatum).
- U dient uw aankoopbewijs en alle eventuele extra documentatie te laten zien voordat er enig onderhoud aan uw apparaat kan worden verricht. Zonder dit bewijs zijn wij verplicht kosten te berekenen. Bewaar uw aankoopbewijs en alle eventuele extra documentatie dus goed.
- Reparaties zullen worden uitgevoerd door Dyson of gecertificeerde partners.
- Vervangende onderdelen worden eigendom van Dyson.
- Door reparatie of vervanging van uw apparaat wordt de garantieperiode niet verlengd.
- De garantie is een aanvulling op uw rechten als consument en beïnvloedt deze niet.

BELANGRIJKE INFORMATIE OVER GEGEVENSBEVEILIGING

U moet ons standaard contactgegevens verstrekken bij het registreren van uw Dyson product of de Dyson Link app.

BIJ HET REGISTREREN VAN UW DYSON APPARAAT:

U dient ons standaard contactgegevens te geven om uw apparaat te registreren en om ons in staat te stellen om uw garantie te ondersteunen.

BIJ HET REGISTREREN VIA DE DYSON LINK APP

U moet ons standaard contactgegevens verstrekken voor het registreren van de Dyson Link app; hierdoor kunnen wij uw product veilig koppelen aan uw exemplaar van de app.

- Bij het registreren hebt u de mogelijkheid om te kiezen of u wel of niet communicatie van ons wilt ontvangen. Als u kiest voor het ontvangen van communicatie van Dyson, sturen wij u details van speciale aanbiedingen en nieuws over onze nieuwste innovaties.
- Wij verkopen uw gegevens nooit aan derden en wij gebruiken alleen gegevens die u met ons deelt zoals gedefinieerd in ons privacybeleid dat beschikbaar is op onze website [privacy.dyson.com](https://www.dyson.com/privacy)

CONFORMITEITSINFORMATIE

Hierbij verklaart Dyson dat deze radio-apparatuur voor milieubeheersing in overeenstemming is met Richtlijn 2014/53/EU.

De volledige tekst van de EU-conformiteitsverklaring is beschikbaar op het volgende webadres:

www.dyson.nl/support/compliance

NO

Innhold

Kom i gang

- 94 Registrering
- 94 Koble til Dyson Link-appen
- 95 Viktige sikkerhetsinstruksjoner
- 96 Montering
- 96 Kontroller
- 96 Kontinuerlig overvåking
- 97 Informasjonsmeny
- 98 Automodus
- 98 Oppvarming
- 99 Pendling
- 99 Luftstrøm
- 100 Nattmodus
- 100 Tidsinnstilling

- 100 Stell og vedlikehold
- 101 Ytterligere informasjon

Takk for at du valgte en
rensende vifteovn fra Dyson

Ta full kontroll med Dyson Link-appen

Få trinnvis oppsett og støtte

Kontroller hvordan og når den
rensende vifteovnen din kjører.

Overvåk og registrer luftkvalitet
gjennom visuelle oppdateringer.

Hold deg automatisk oppdatert på de
nyeste programvareoppgraderingene.

Last ned Dyson Link-appen

Last ned den Dyson Link-appen fra App store eller Google Play.
Åpne appen og følg instruksjonene på skjermen for å opprette en ny konto.



For ytterligere informasjon og støtte:

Internett:

<http://www.dyson.no/support>

Telefon:

0800 020 6203

Apple og Apple-logoen er varemerker som tilhører Apple Inc., registrert i USA og andre land.
App Store er et servicemerke som tilhører Apple Inc., registrert i USA og andre land.
Google Play og Google Play-logoen er varemerker som tilhører Google Inc..
Bluetooth®-ordmerket og logoer er registrerte varemerker eid av Bluetooth SIG, Inc., og enhver
bruk av slike merker av Dyson er under lisens.

Registrering

3 enkle måter å registrere din gratis 2-års garanti på

Når du har registrert din gratis 2-års garanti, som er inkludert, vil Dyson-produktet ditt være dekket for deler og arbeid (ekskludert filtre) i 2 år fra kjøpsdatoen, i henhold til betingelsene i garantien.

Serienummeret finner du på undersiden av produktet.

Skriv ned serienummeret for senere referanse.



Enkelte detaljer kan variere litt fra dem som vises.



Registrer med smarttelefonen

Last ned Dyson Link-appen, så blir du veiledet gjennom registreringen som del av oppsettet.



Registrer via telefon

Ring din dedikerte Helpline. 080069196



Registrer på Internett

Besøk vårt nettsted for å registrere din fulle garanti for deler og arbeid på Internett. www.dyson.no/register

Koble til Dyson Link-appen



Med Dyson Link-appen kan du kontrollere, planlegge, overvåke og tilpasse innstillingene for apparatet fra mobilenheten din.

Wi-Fi er aktivert som standard. Du deaktiverer eller aktiverer Wi-Fi ved å trykke på og holde inne PÅ/AV-knappen på apparatet i 5 sekunder.



Sett støpslet i stikkontakten og slå på apparatet.

Sjekk at mobilenheten din er kompatibel med appen, at den er slått på, koblet til et Wi-Fi-nett og at trådløs Bluetooth®-teknologi er aktivert.

Hvis du ikke allerede har Dyson Link-appen, må du laste den ned fra App Store eller Google Play.

Åpne Dyson Link-appen og følg instruksjonene for å opprette en ny konto hvis du ikke allerede har en.

Følg instruksjonene på skjermen for å pare apparatet med Dyson Link-appen.

Du vil nå kunne bruke Dyson Link-appen for å gjøre tilpassede innstillinger, overvåke informasjon fra apparatet, kontrollere apparatet, planlegge bruk og holde rede på systemoppgraderinger.

Hvis du har problemer med å laste ned Dyson Link-appen eller med å pare enheten din, må du først sjekke at du er koblet til Wi-Fi-nettet og at trådløs Bluetooth®-teknologi er aktivert på mobilenheten, deretter kan du prøve på nytt.

Hvis du fortsatt har problemer med å laste ned appen eller med å pare enheten, må du kontakte Dyson Helpline.

Apple og Apple-logoen er varemerker som tilhører Apple Inc., registrert i USA og andre land. App Store er et servicemerke som tilhører Apple Inc., registrert i USA og andre land. Google Play og Google Play-logoen er varemerker som tilhører Google Inc.. Bluetooth®-ordmerket og logoer er registrerte varemerker eid av Bluetooth SIG, Inc., og enhver bruk av slike merker av Dyson er under lisens.

VIKTIGE INSTRUKSER

ADVARSEL

BÅDE PRODUKTET OG FJERNKONTROLLEN INNEHOLDER MAGNETER.

1. Pacemakere og defibrillatorer kan bli påvirket av sterke magnetfelder. Hvis du eller andre i husstanden har pacemaker eller defibrillator, må dere ikke putte fjernkontrollen i lommen eller plassere den nært enheten.
2. Kredittkort og elektroniske lagringsmedier kan også påvirkes av magneter, og bør ikke være i nærheten av fjernkontrollen eller toppen av apparatet.

FOR Å REDUSERE FARE FOR BRANN, ELEKTRISK STØT ELLER SKADER:

3. Enkelte deler på dette apparatet kan bli svært varme og forårsake brannskader. Vær spesielt oppmerksom hvis barn eller andre utsatte personer er til stede.
4. Dette Dyson-produktet kan kun brukes av barn fra 8 år og oppover, samt personer med reduserte fysiske, sensoriske eller psykiske evner eller med mangel på kunnskap eller erfaring, hvis en ansvarlig person følger med og instruerer dem om sikker bruk av produktet og om farene ved bruken. Barn må ikke leke med apparatet. Barn må ikke utføre rengjøring eller brukervedlikehold uten oppsyn.
5. Barn fra 3 til 8 år kan bare slå apparatet på / av forutsatt at det er plassert eller montert i sin tiltenkte normale driftsposisjon, og at de er under tilsyn eller har blitt opplært i hvordan apparatet brukes på en trygg måte, og forstår farene ved det. Barn fra 3 til 8 år kan ikke koble til, regulere og rengjøre apparatet eller utføre brukervedlikehold.
6. Barn under 3 år må holdes unna apparatet med mindre de er under kontinuerlig oppsyn.
7. Apparatet må ikke plasseres rett under en stikkontakt.
8. Dette apparatet må ikke brukes på steder der det kan bli vått, eller i umiddelbar nærhet av et baderom, en dusj eller et svømmebasseng.
9. For å unngå overoppheting må  du ikke tildekke apparatet.
10. Hvis strømledningen blir skadet, må den skiftes ut eller repareres av produsenten, deres serviceagenter eller lignende kvalifiserte personer for å unngå fare.
11. Ikke bruk dette apparatet i små rom så lenge det er mennesker der som ikke er i stand til å forlate rommet på egen hånd, med mindre de er under kontinuerlig tilsyn.
12. For å redusere faren for brann, må du holde tekstiler, gardiner og andre brennbare materialer i en minimumsavstand på 1 meter fra luftuttaket.
13. Må ikke brukes utendørs eller på våte overflater. Ikke ta i noen del av støpselet eller produktet med våte hender.
14. Hold apparatet unna brennbare væsker, damp, luftrensere og eteriske oljer.
15. Produktet må alltid kobles rett i et vegguttak. Det må aldri brukes med en skjøteledning siden overbelastning kan føre til at ledningen blir overopphetet og tar fyr.
16. Ikke bruk dette apparatet hvis det har blitt skadet eller neddynket i vann.
17. Ikke bruk dette apparatet hvis det har blitt tapt eller hvis det har synlige tegn på skade.
18. Hold dette apparatet og ledningen unna varme overflater. Ikke plasser ledningen under møbler eller husholdningsapparater.
19. Ikke stikk gjenstander inn i luftåpningen siden dette kan gi elektrisk støt.
20. Bær alltid dette produktet ved å holde i basen og ikke bær det ved å holde i sløyfeforsterkeren.
21. Bruk alltid dette apparatet på en horisontal og stabil overflate.
22. Hvis det er en løs kobling mellom støpselet og stikkkontakten, eller hvis støpselet blir svært varmt, kan det hende at stikkkontakten må byttes. Kontakt en kvalifisert elektriker for å bytte stikkkontakten.
23. Fare for kjemisk brannskade og kvelning. Hold batterier utenfor barnas rekkevidde. Dette produktet inneholder et litium knappebatteri. Hvis et nytt eller brukt litium knappebatteri svelges, eller kommer inn i kroppen, kan det forårsake alvorlige indre brannskader som kan føre til dødsfall på under 2 timer. Lukk alltid batterirommet godt. Hvis batterirommet ikke lukkes fullstendig, må du stoppe bruken av produktet, fjerne batteriene og oppbevare dem utenfor barnas rekkevidde. Hvis du mener at batterier kan være svelget eller ha kommet inn i kroppen, må du øyeblikkelig søke legehjelp.

Montering

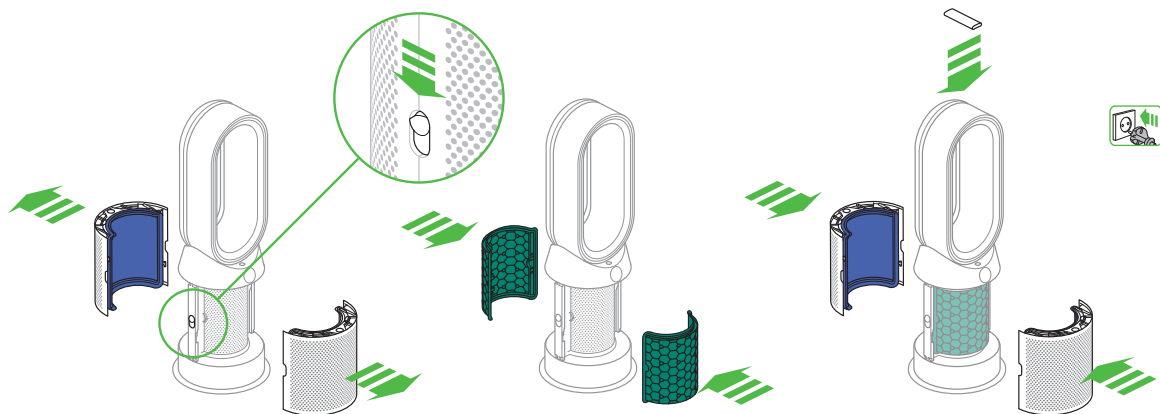

Bruk begge hender for å løfte apparatet ut av esken. Vær nøye med kun å holde om apparatets base.

Ikke løft apparatet i sløfeforsterkeren.

Skyv knappene ned på begge sider av kappen.

HEPA-filtrene ligger bak dekslene med glassmikrofiltrene festet.

Ta kullfiltrene ut av esken og ut av den beskyttende emballasjen.

Fest begge kullfiltrene til apparatet.

Plasser holderne på basen og skyv forsiktig til de klikker på plass.

Plasser fjernkontrollen på toppen av apparatet slik at knappene vender ned.

Koble til stikkkontakten og slå på apparatet.

Kontroller

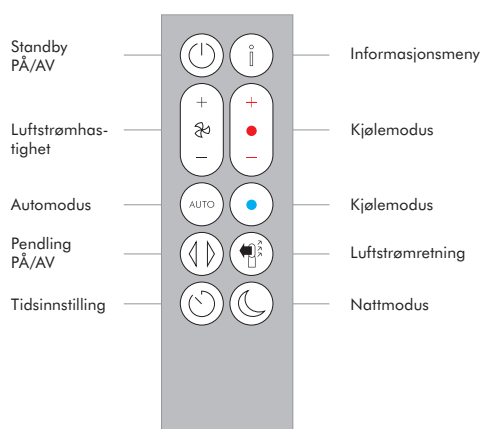
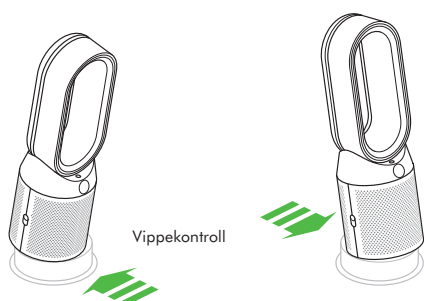
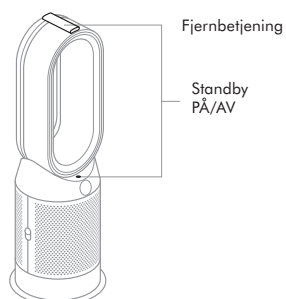

Kontinuerlig overvåking

Når kontinuerlig overvåking er aktivert, samler apparatet informasjon om luftkvalitet, temperatur og fuktighet og viser dette på skjermen og i Dyson Link-appen.

Som standard er kontinuerlig overvåking deaktivert. Når kontinuerlig overvåking er aktivert, er det alltid aktiv.

Aktivere / deaktivere kontinuerlig overvåking:

Trykk og hold inne automodus-knappen i 5 sekunder for å aktivere det. LCD-skjermen viser om kontinuerlig overvåking er aktivert eller deaktivert.

Informasjonsmeny

Trykk på denne knappen for å bla gjennom informasjonen som blir overvåket av apparatet.

Informasjon om luftkvalitet, temperatur, fuktighet og filternivåer vises.

Hvis et forurensende stoff forårsaker at luftkvaliteten forringes, vises det relevante symbolet på LCD-skjermen.

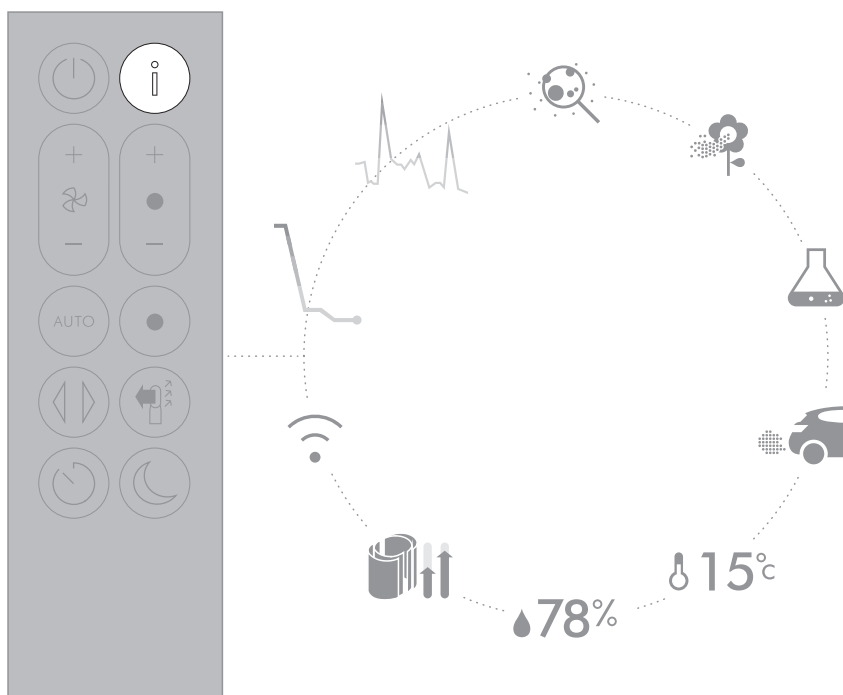

Innendørs luftkvalitet - 12 sekunder
Overvåk nåværende luftkvalitet med en graf som viser data fra siste 12 sekunder.



Innendørs luftkvalitet - 24 timer
Overvåker luftkvaliteten med en graf som viser 24 timer med data, oppdatert i intervaller på femten minutter.



Partikler (PM2.5)
Mikroskopiske partikler med størrelse opptil 2,5 mikroner, blandet med luften vi puster inn. Disse inkluderer røyk, bakterier og allergener.



Partikler (PM10)
Større mikroskopiske partikler med størrelse opptil 10 mikroner, blandet med luften vi puster inn. Disse inkluderer støv, mugg og pollen.



Nitrogendioksid og andre oksiderende gasser
Disse potensielt skadelige gassene frigis i luften ved forbrenning, for eksempel avgasser fra matlagning og eksos fra kjøretøy.



Flyktige organiske blandinger
Flyktige organiske blandinger er typisk odører som kan være skadelige. Disse kan finnes i rengjøringsprodukter, maling og ny innredning.



Innetemperatur
Overvåk innetemperaturen for å opprettholde et komfortabelt inneklima.



Innendørs luftfuktighet
Mengden av vanndamp i luften, vist som en prosent av maksimal fuktighet ved nåværende temperatur.



Filtre
Viser den gjenværende levetiden for hver filterenhet. Når en filterenhet må byttes, får du en påminnelse på displayet.



Wi-Fi
Nåværende status for tilkobling til Wi-Fi-nettet.

Automodus

Still apparatet til automodus, så vil de integrerte sensorene på intelligent måte justere apparatets innstillinger i henhold til luftkvaliteten.

Luftkvalitet: Apparatet stopper midlertidig når målnivået for luftkvalitet er nådd, og slår seg på igjen når luftkvaliteten forringes.

Luftstrømhastighet: Luftstrømhastigheten vil øke til målnivået for luftkvalitet og temperatur er nådd.

Nattmodus: Apparatet vil kun bruke luftstrømhastigheter fra 1 til 4.

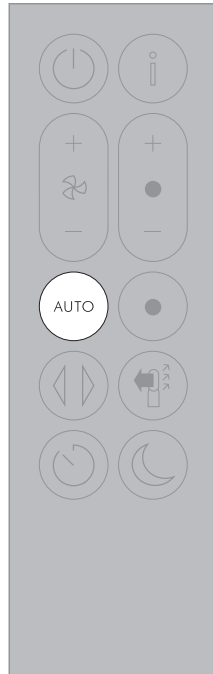

Oppvarming

Trykk på knappen for å stille inn ønsket romtemperatur.

Apparatet stopper midlertidig når innstilt temperatur er nådd.

Trykk på kjølemodus-knappen for å omstille apparatet fra varmemodus til kjølemodus.

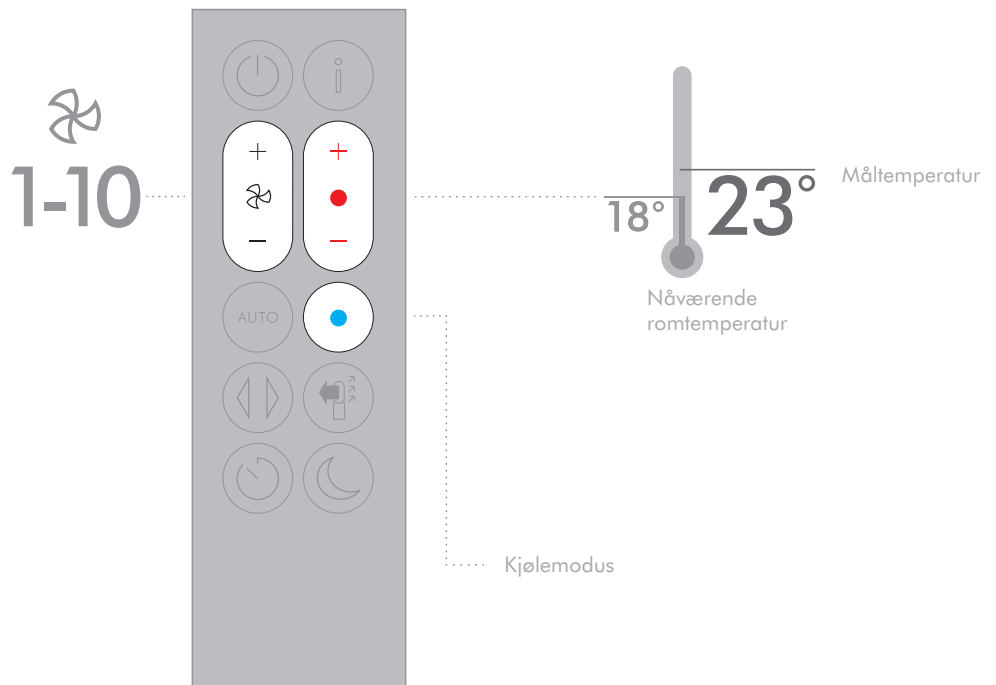

Pendling

Trykk på knappen for å sirkulere luften rundt i rommet og å bla gjennom valgene fra 0° til 350°.

Tilpass innstillingene for pendling i Dyson Link-appen.

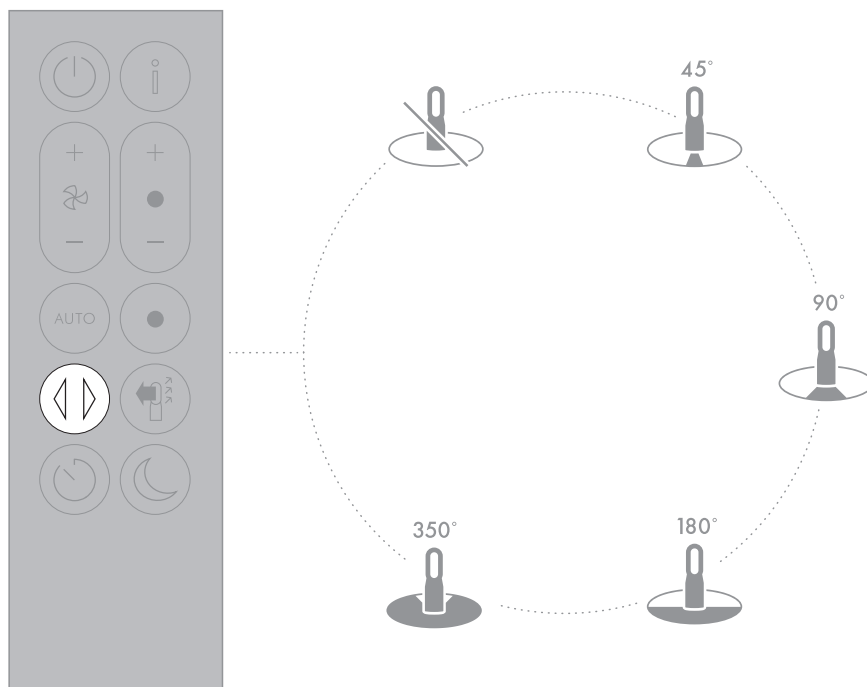

Luftstrøm

Trykk på knappen for luftstrømhastighet for å øke eller redusere luftstrømhastigheten.

Trykk på knappen for luftstrømretning for å endre retningen på luftstrømmen fra fronten til baksiden. Apparatet vil fortsette å rense i begge innstillingene.

Varmemodus fungerer kun når luftstrømretningen er satt til fronten. Hvis luftstrøm endres til baksiden, endres apparatet automatisk inn i kjølemodus.

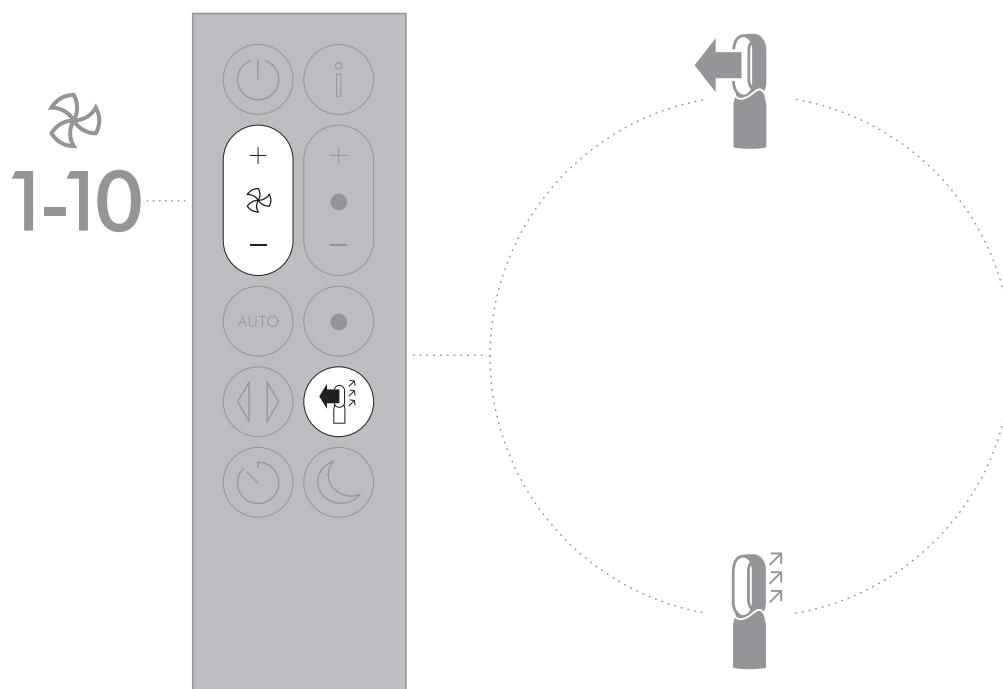

Tidsinnstilling

Apparatet slår seg automatisk av etter den valgte tidsperioden.

Stille inn tiden: Trykk på knappen for å bla gjennom tidsalternativene. Etter aktivering kan du trykke på dvaleurknappen én gang for å vise valgt tid.

Avbryte dvaleuret: Trykk to ganger på dvaleurknappen.

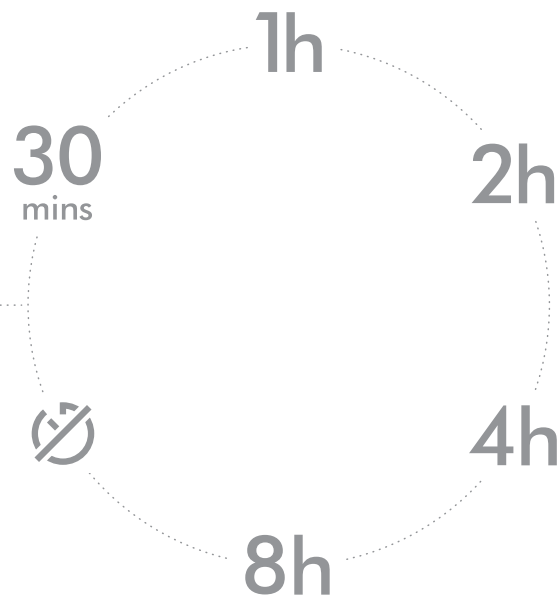
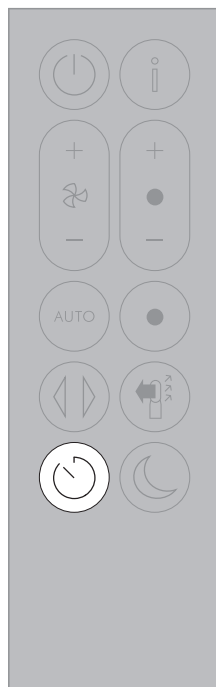

Nattmodus

I nattmodus fortsetter apparatet å overvåke og respondere på endringer i luftkvaliteten og temperaturen, men kun med bruk av de stilleste innstillingene – og med LCD-skjermen dimmet.

1-4
AUTO mode

1-10
Manual



Stell og vedlikehold

For å alltid få best mulig ytelse fra apparatet, er det viktig å rengjøre og sjekke for blokkeringer med jevne mellomrom.

Skifte filterne:

Skjermen på apparatet og appen angir når du må skifte filterne.

Bestill nye filtre i Dyson Link-appen eller på www.dyson.com. De nye filterne leveres med instruksjoner. Du finner ytterligere støtte og videoer på Internett.

Ikke bruk apparatet uten filtre. Koble apparatet fra strømmettet før rengjøring eller skifte av filtre.

Feilkoder:

Hvis apparatet viser en feilkode, kan du slå det av og på igjen. Hvis ikke dette sletter feilkoden, kontakter du Dyson kundeservice.

Du finner ytterligere informasjon og støtte om stell og vedlikehold av apparatet og utskifting av filtre ved å gå til Dyson Link-appen eller

Internett:
<http://www.dyson.no/support>

Ytterligere informasjon

BRUK UTEN FJERNKONTROLL

- Apparatet kan styres med Dyson Link-appen.

DYSON LINK-APPTILKOBLING

- Du må ha en aktiv Internett-tilkobling og en appaktivert enhet for at Dyson Link-appen skal fungere.
- Apparatet kan kobles til 2,4 GHz- eller 5 GHz-nettverk, som inkluderer de fleste moderne rutere. Sjekk rutedokumentasjonen for kompatibilitet.
- Dyson Link-appen krever en iOS-enhet med iOS-versjon 10* eller nyere eller en Android-enhet med Android-versjon 5 eller nyere.
- Mobilheten din må støtte trådløs Bluetooth® 4.0-teknologi (trådløs Bluetooth®-teknologi Low Energy) for å kunne konfigurere en tilkobling med apparatet. Sjekk spesifikasjonene for enheten for kompatibilitet.
 - BLE/Wi-Fi 2,4 GHz – 2,5 GHz, maks. 0,1 W
 - Wi-Fi 5,170 GHz – 5,835 GHz, maks. 0,1 W
- Støttede Wi-Fi-protokoller:
 - IEEE802.11a
 - IEEE802.11b (Ikke anbefalt)
 - IEEE802.11g
 - IEEE802.11n
- Nettverksstandby: 0,9 W

UTSKIFTBARE DELER

BYTTE AV BATTERI

ADVARSEL

- Skru av batterirommet på fjernkontrollen. Løse foten og trekk for å fjerne batteriet.
- Ikke sett inn batteriene feil vei, og ikke kortslett dem.
- Ikke forsøk å demontere eller lade batteriene. Holdes borte fra ild.
- Følg instruksjonene fra batteriproducenten når du setter inn nye batterier (batteritype CR 2032).
- Sett alltid skruen tilbake i fjernkontrollen og les i advarelsavsnittet om batterifarer.

IKKE-VASKBARE FILTERENHETER

- Filterenhetene kan ikke vaskes eller resirkuleres.
- Hvis ikke filterenhetene skiftes når du minnes om det, kan det føre til endringer av produktets ytelse og opptreden.
- Bestill nye filtre i Dyson Link-appen eller på www.dyson.com. De nye filterne leveres med instruksjoner. Du finner ytterligere støtte og videoer på Internett.

AUTOMODUS

- Sensoren bruker 6 dager på å kalibrere seg etter første gang du bruker maskinen. I denne perioden kan det hende maskinen er mer sensitiv overfor flyktige organiske forbindelser (VOC) (for eksempel odører) enn normalt.
- Ved første gangs bruk, mens sensorene kalibreres, kan apparatet bruke opptil 60 minutter på å vise VOC- og NO2-data.

AUTOMATISK AVSLÅING

- For din sikkerhet slår dette apparatet seg av automatisk hvis det velter eller blir overopphetet. Hvis apparatet slår seg av automatisk, må du trekke ut støpselet og la det avkjøles. Før du skrur på apparatet igjen, må du undersøke og fjerne hindringer og forvisse deg om at apparatet står på en jevn og stabil overflate.
- I varmmodus slår apparatet seg av automatisk etter 9 timers kontinuerlig bruk. Trykk ned AV/PÅ-knappen for standby på fjernkontrollen eller på foten for å starte maskinen på nytt, eller start på nytt ved hjelp av Dyson Link-appen.

INFORMASJON OM AVFALLSHÅNDTERING

- Dyson-produkter er laget av førsteklasses gjenvinnbare materialer. Resirkuleres om mulig.
- Kast eller resirkuler batteriet i henhold til lokale bestemmelser eller lover.
- Denne merkingen angir at dette produktet ikke må kasseres sammen med annet husholdningsavfall. Dette gjelder i hele EU. For å hindre mulig skade på miljøet eller på menneskers helse på grunn av uforsvarlig kassering av avfall må produktet resirkuleres på en ansvarlig måte for å fremme bærekraftig gjenbruk av materialressurser. Når du skal returnere det brukte apparatet, må du bruke retur- og innsamlingsystemene eller kontakte forhandleren der produktet ble kjøpt. De kan ta imot dette produktet for miljøvennlig resirkulering.
- Hold brukte batterier unna barna, da de er farlige å svelge.
- Filterenhetene kan ikke vaskes eller resirkuleres.
- Kast brukte filterenheter i samsvar med lokale regler eller forskrifter.
- Batteriet må tas ut av maskinen før den kastes.



DYSON KUNDESERVICE

TAKK FOR AT DU VALGTE Å KJØPE ET DYSON-APPARAT

Etter å ha registrert din 2-årige garanti, vil ditt Dyson-apparat være dekket for deler og arbeid i 2 år fra kjøpedatoen, slik det fremkommer av garantivilkårene. Hvis du har spørsmål om ditt Dyson-apparat, kan du besøke www.dyson.no/support for nettbasert hjelp, generelle tips og nyttig informasjon om Dyson. Alternativt kan du ringe Dyson Helpline og oppgi serienummer og detaljer om hvor/når du kjøpte apparatet. Serienummeret finner du på undersiden av produktet. Hvis Dyson-apparatet ditt trenger service, ring til hjelpelinjen hos Dyson kundeservice slik at vi kan diskutere de tilgjengelige mulighetene. Hvis Dyson-apparatet har gyldig garanti og reparasjonen faller inn under denne, repareres det kostnadsfritt.

REGISTRER DEG SOM EIER AV ET DYSON-APPARAT

For at vi kan forsikre oss om at du får rask og effektiv service, vennligst registrer deg som eier av et Dyson-apparat. Det er fire måter å gjøre det på:

- På Internettadressen www.dyson.no
- Ring Dyson Helpline på 080069196.
- Smarttelefon: Last ned Dyson Link-appen for å registrere produktet.

Registreringen bekrefter overfor oss at du eier et Dyson-apparat i tilfelle forsikringstap, og gjør det mulig for oss å kontakte deg hvis det er nødvendig.

BEGRENSET 2-ÅRIG GARANTI

BETINGELSER FOR DYSONS 2-ÅRIG BEGRENSEDE GARANTI

DETTE DEKKES

- Dersom det skulle oppstå feil på eller mangler ved apparatet, kan du benytte deg av de rettighetene som følger av forbrukerkjøpsloven. Dette innebærer blant annet at du kan kreve reparasjon eller erstatning av apparatet dersom det foreligger en feil som etter forbrukerkjøpslovens regler er å anse som en mangel, herunder dersom apparatet er defekt pga. svikt i materiale, utførelse eller funksjon, eller dersom det ikke svarer til kvaliteten og egenskapene som rimelig kan forventes av produktet. Dersom en del ikke lenger er tilgjengelig eller har gått ut av produksjon, kan Dyson innenfor forbrukerkjøpslovens rammer velge å erstatte denne med en fungerende erstatningsdel.
- Der dette apparatet selges utenfor EU, er garantien gyldig kun når apparatet installeres og brukes i det landet der det ble solgt.
- Hvis dette apparatet ble solgt i EU, vil denne garantien kun gjelde (i) hvis apparatet brukes i landet der det ble solgt eller (ii) hvis apparatet brukes i Østerrike, Belgia, Frankrike, Tyskland, Irland, Italia, Nederland, Spania eller Storbritannia og den samme modellen som dette apparatet, med samme merkespenning, selges i det relevante landet.

DETTE DEKKES IKKE

- Reservefiltre. Apparatets filterenheter dekkes ikke av garantien.

Dyson's garanti omfatter ikke reparasjon og utskifting av produkter der feilen skyldes følgende:

- Skade forårsaket ved å ikke utføre det anbefalte vedlikeholdet av maskinen.
 - Skade ved uhell, feil som oppstår som følge av feilaktig bruk eller vedlikehold, misbruk, forsømmelse, uansvarlig bruk eller håndtering av apparatet som ikke samsvarer med Dysons brukermanual.
 - Feil som følge av bruk av apparatet for alt annet enn normale husholdningsformål.
 - Feil som følge av bruk av deler som ikke er satt sammen eller installert i henhold til Dysons instruksjoner.
 - Feil som følge av bruk av deler og tilbehør som ikke er Dyson originaldeler.
 - Feil som følge av feilaktig installasjon (unntatt når installasjonen er gjort hos Dyson).
 - Feil som følge av reparasjoner eller endringer utført av andre parter enn Dyson eller Dysons autoriserte agenter.
 - Blokkeringer – se avsnittet "Stell og vedlikehold" og illustrasjonene i denne Dyson-bruksanvisningen for en nærmere beskrivelse av hvordan du ser etter og fjerner blokkeringer.
 - Normal slitasje (dvs. sikring osv.).
 - Redusert brukstid for batteriet på grunn av batteriets alder eller bruk (når aktuelt).
- Hvis du er i tvil om hva som dekkes av garantien, kan du ta kontakt med Dyson Helpline.

SAMMENDRAG AV DEKNING

- Garantien trer i kraft på kjøpedatoen (eller leveringsdatoen hvis den kommer senere).
- Før det kan utføres arbeid på Dyson-produktet, må du legge frem kjøpebevis og følgeseddel (både original og eventuelt etterfølgende). Uten et slikt bevis skal alt arbeid betales. Ta vare på kvittering eller følgeseddel.
- Alt arbeid i forbindelse med mangler utføres av Dyson eller Dysons autoriserte agenter.
- Alle deler som skiftes ut blir Dysons eiendom.
- Reparasjon eller utskifting av ditt Dyson-produkt under garanti vil ikke forlenge garantiperioden.
- Garantien gir fordeler som kommer i tillegg til og ikke påvirker lovbestemte rettigheter du har som forbruker.

VIKTIG INFORMASJON OM DATABESKYTTELSE

Du må gi oss grunnleggende kontaktopplysninger når du registrerer ditt Dyson-produkt eller Dyson Link-appen.

Når du registrerer Dyson-apparatet ditt:

- Du må oppgi grunnleggende kontaktopplysninger til oss for å registrere apparatet ditt, og for at vi skal kunne aktivere garantien.

Når du registrerer deg via Dyson Link-appen

- Du må gi oss grunnleggende kontaktopplysninger for å registrere Dyson Link-appen. Dette gjør at vi trygt kan koble produktet ditt til din app.
- Når du registrerer deg, får du mulighet til å velge om du vil motta kommunikasjon fra oss. Hvis du velger å motta kommunikasjon fra Dyson, sender vi deg informasjon om spesialtilbud og nyheter om våre siste nyvinninger.
- Vi vil aldri selge opplysningene dine til tredjeparter, og bare bruke opplysningene som du deler med oss som definert av personvernerklæringene på nettstedet vårt: privacy.dyson.com

SAMSVARSINFORMASJON

Dyson erklærer herved at dette miljøforbedrende apparatets radioutstyr er i overensstemmelse med Direktiv 2014/53/EU.

Den fullstendige teksten til EU-samsvarserklæringen er tilgjengelig på følgende Internettadresse:

www.dyson.no/stotte/data-samsvar

Introdução

- 104 Registro
- 104 Conectar à aplicação Dyson Link
- 105 Instruções de segurança importantes
- 107 Montagem
- 107 Controlos
- 107 Monitorização contínua
- 108 Menu Informação
- 109 Modo Auto
- 109 Aquecimento
- 110 Oscilação
- 110 Fluxo de ar
- 111 Modo noturno
- 111 Temporizador

- 111 Cuidados e manutenção
- 112 Informação adicional

Obrigado por optar pela compra de um purificador termoventilador da Dyson.

Assuma o controlo total com a aplicação Dyson Link.

Obtenha suporte e instalação detalhados.

Controle como e quando funciona o seu purificador termoventilador.

Monitorize e registe a qualidade do ar através de atualizações visuais.

Mantenha-se atualizado automaticamente com as atualizações de software mais recentes.

Transferir a aplicação Dyson Link

Transfira a aplicação Dyson Link da Loja de Aplicações ou Google Play. Abra a aplicação e siga as instruções no ecrã para criar uma conta nova.



Para mais informações e apoio:

On-line:
www.dyson.pt/support
Pelo telefone:
800 784 354

Apple e o logótipo da Apple são marcas comerciais da Apple Inc., registadas nos EUA e noutros países. App Store é uma marca de serviço da Apple Inc., registada nos EUA e noutros países.
Google Play e o logótipo da Google Play são marcas comerciais da Google Inc.
Bluetooth® e o seu logótipo são marcas comerciais da Bluetooth SIG, Inc. e qualquer uso destas marcas por Dyson esta realizado sob licença.

Registro

3 maneiras fáceis de registar a sua garantia gratuita de 2 anos

Após registar a sua garantia de 2 anos gratuita, o seu aparelho da Dyson estará coberto quanto a peças e mão-de-obra (excluindo filtros) durante 2 anos a contar da data de compra, sujeito aos termos da garantia.

Pode encontrar o número de série na base da placa do produto.

Anote o seu número de série para consulta futura.



Alguns pormenores poderão diferir ligeiramente dos que aqui se apresentam.



Registre-se com o seu smartphone

Transfira a aplicação Dyson Link e será orientado no registo como parte da configuração.



Registre-se por telefone

Ligue para o nosso Serviço de Apoio ao Cliente.
800 784 354



Registre-se online

Visite o nosso website para registar on-line a sua garantia completa para peças e mão-de-obra.
www.dyson.pt/ajuda/registe

Conectar à aplicação Dyson Link



A aplicação Dyson Link permite-lhe controlar, programar, monitorizar e personalizar as definições para o seu aparelho a partir do seu dispositivo móvel.

O Wi-Fi está ativado por predefinição. Para ativar ou desativar o Wi-Fi mantenha premido o botão "Ligar/desligar" no aparelho, durante 5 segundos.



Conecte o aparelho a uma tomada elétrica e acenda-o.

Verifique se o seu dispositivo móvel é compatível com a aplicação, está ligado a uma rede Wi-Fi e com a tecnologia sem fios Bluetooth® ativada.

Se ainda não tem a aplicação Dyson Link, vai precisar de descarregá-la da App Store ou Google Play.

Abra a aplicação Dyson Link e siga as instruções para criar uma conta nova, se ainda não tiver uma.

Siga as instruções no ecrã para emparelhar o seu aparelho com a aplicação Dyson Link.

Agora poderá utilizar a aplicação Dyson Link para criar definições personalizadas, monitorizar as informações do aparelho, controlar o aparelho, programar a utilização e também manter-se a par das atualizações do sistema.

Se tiver problemas ao transferir a aplicação Dyson Link ou a emparelhar o seu dispositivo; primeiro verifique se está ligado a uma rede Wi-Fi e se a tecnologia sem fios Bluetooth® está ativada no seu dispositivo móvel e tente novamente.

Se continuar a ter problemas a transferir a aplicação ou a emparelhar o seu dispositivo, contacte a Linha de Assistência da Dyson.

Apple e o logótipo da Apple são marcas comerciais da Apple Inc., registadas nos EUA e noutros países. App Store é uma marca de serviço da Apple Inc., registada nos EUA e noutros países. Google Play e o logótipo da Google Play são marcas comerciais da Google Inc. Bluetooth® e o seu logótipo são marcas comerciais da Bluetooth SIG, Inc. e qualquer uso destas marcas por Dyson está realizado sob licença.

INSTRUÇÕES IMPORTANTES

AVISO

O APARELHO E O COMANDO CONTÊM ÍMANES.

1. Os "pacemakers" e desfibriladores podem ser afetados por fortes campos magnéticos. Se alguém em sua casa tiver um "pacemaker" ou desfibrilador, evite colocar o comando num bolso ou perto do dispositivo.
2. Os cartões de crédito e os sistemas de armazenamento eletrônico também podem ser afetados pelos ímanes e devem manter-se afastados do comando e da parte superior do aparelho.

PARA REDUZIR O RISCO DE INCÊNDIO, CHOQUE ELÉTRICO OU FERIMENTOS:

3. Algumas peças deste aparelho podem ficar muito quentes e causar queimaduras. Tem de prestar especial atenção se crianças e pessoas vulneráveis estiverem presentes.
4. Este aparelho da Dyson pode ser utilizado por crianças a partir dos 8 anos, e mais, e pessoas com capacidades físicas, sensoriais ou mentais reduzidas ou falta de experiência e conhecimento, apenas se tiverem sido supervisionadas ou instruídas por uma pessoa responsável relativamente à utilização do aparelho de forma segura, e compreendam os perigos envolvidos. As crianças não devem brincar com o aparelho. A limpeza e a manutenção pelo utilizador não devem ser realizadas por crianças sem supervisão.
5. As crianças com 3 anos e menos de 8 anos só devem ligar/desligar o aparelho, desde que este tenha sido colocado ou instalado na sua posição de funcionamento normal pretendida, se tiverem sido supervisionadas ou instruídas sobre a utilização do aparelho de uma forma segura e compreendam os perigos envolvidos. As crianças com 3 anos e menos de 8 anos não devem ligar, regular e limpar o aparelho nem realizar a manutenção do utilizador.
6. As crianças com menos de 3 anos devem ser afastadas, a não ser que estejam sob vigilância contínua.
7. O aparelho não deve ser colocado por baixo de uma tomada.
8. Não utilize este aparelho junto a uma banheira, chuveiro ou piscina.
9. Para evitar sobreaquecimento,  não cubra o aparelho.

10. Se o cabo de alimentação estiver danificado, terá de ser substituído ou reparado pelo fabricante, pelo representante de assistência técnica ou por pessoas igualmente qualificadas, para evitar perigos.
11. Não utilize este aparelho em divisões pequenas onde se encontram pessoas incapazes de sair pelo seu próprio pé, a não ser que seja providenciada supervisão constante.
12. Para reduzir o risco de incêndio, mantenha os têxteis, cortinas ou outro material inflamável a uma distância mínima de 1 metro da saída de ar.
13. Não o utilize no exterior ou em superfícies molhadas, nem manuseie qualquer peça do aparelho ou ficha com as mãos molhadas.
14. Mantenha o aparelho afastado de líquidos inflamáveis, vapores, ambientadores e óleos essenciais.
15. Ligue sempre a ficha diretamente numa tomada. Nunca utilize cabos de extensão porque uma sobrecarga pode resultar no sobreaquecimento do cabo e incêndio.
16. Não utilize este aparelho, se foi danificado ou submerso em água.
17. Não utilize este aparelho se sofreu uma queda ou se tem sinais visíveis de danos.
18. Mantenha este aparelho e o cabo afastados de superfícies quentes. Não posicione o cabo debaixo de móveis ou aparelhos.
19. Não introduza qualquer objeto na abertura do amplificador da circulação do ar, porque isso pode causar choque elétrico.
20. Transporte sempre este aparelho pela base, não pelo amplificador da circulação do ar.
21. Utilize sempre o aparelho em modo vertical e numa superfície estável.
22. Se houver uma má ligação entre a tomada e a ficha ou a ficha ficar muito quente, a tomada pode precisar de ser substituída. Peça a um eletricista qualificado para substituir a tomada.
23. Perigo de Asfixia e Queimadura Química. Mantenha as pilhas afastadas das crianças. Este produto contém uma pilha em forma de moeda/botão de lítio. Se uma pilha nova em forma de moeda/botão de lítio for engolida ou entrar no corpo, pode causar graves queimaduras internas e levar à morte em menos de 2 horas. Mantenha sempre completamente fechado o compartimento das pilhas. Se o compartimento das pilhas não fechar bem, deixe de usar o produto, remova as

pilhas e mantenha-o afastado das crianças. Se achar que as pilhas podem ter sido engolidas ou colocadas no interior de qualquer parte do corpo, procure ajuda médica imediatamente.

Montagem

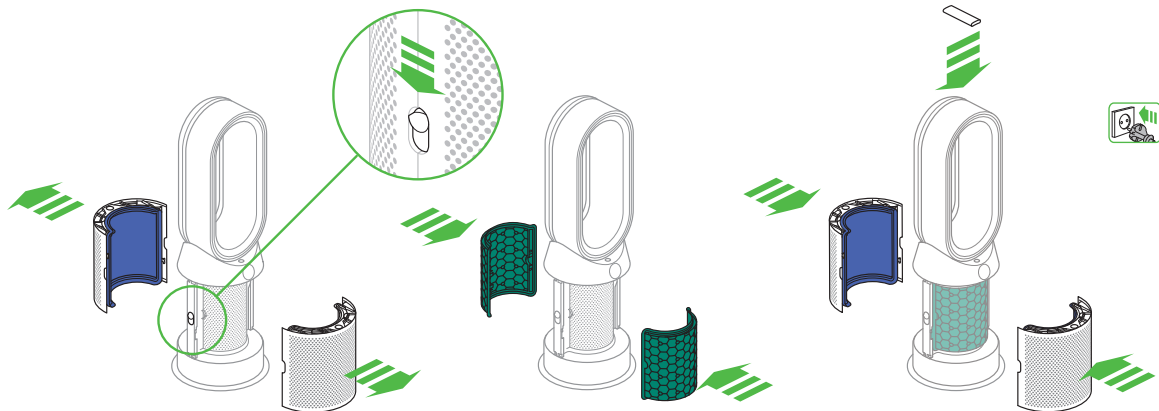

Utilize ambas as mãos para tirar o aparelho da caixa, tendo o cuidado de segurar só pela base do aparelho.

Não tire pelo amplificador da circulação do ar.

Deslize os botões em ambos os lados da capa.

A capa soltar-se-á com os filtros HEPA de fibra de vidro presos.

Tire os filtros de carbono da caixa e remova a embalagem protetora.

Fixe ambos os filtros de carbono no aparelho.

Posicione a capa na base e empurre suavemente até encaixar com segurança na devida posição.

Coloque o telecomando no topo do aparelho com os botões virados para baixo.

Volte a ligar à tomada e ligue o aparelho.

Controlos

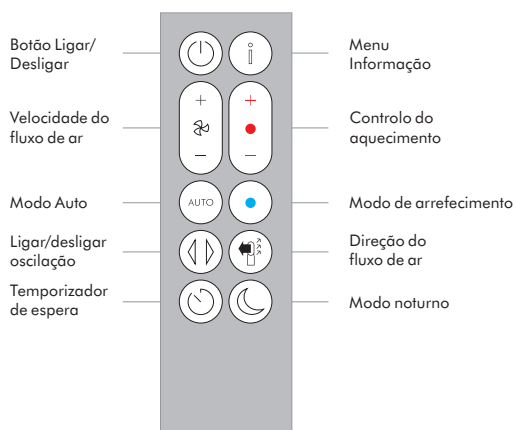
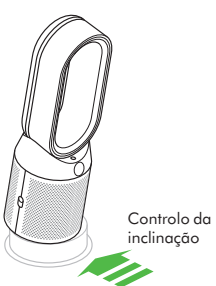
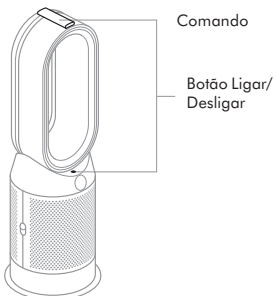

Monitorização contínua

Com a monitorização contínua ativada, o seu aparelho recolherá informações sobre a qualidade do ar, temperatura e humidade, que são mostradas no ecrã LCD e na aplicação Dyson Link.

Por predefinição, a monitorização contínua está desativada. Uma vez ativada, a monitorização contínua está sempre ativa.

Para ativar/desativar a monitorização contínua:

Mantenha premido o botão do modo automático no comando durante 5 segundos para a ativar. O ecrã LCD indicará quando a monitorização contínua está ativada ou desativada.

Menu Informação

Pressione este botão para percorrer as informações a serem monitorizadas pelo seu aparelho.

São mostradas informações sobre a qualidade do ar, temperatura, humidade e níveis dos filtros.

Quando um poluente provoca a queda da qualidade do ar, o símbolo relevante aparecerá no ecrã LCD.

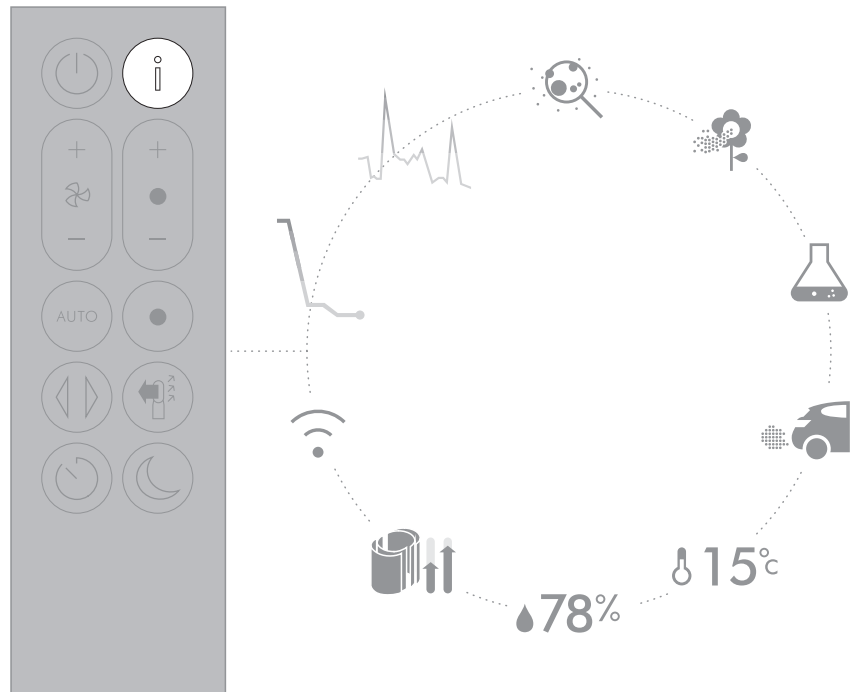

Qualidade do ar interior - 12 segundos

Monitorize a qualidade do ar atual com um gráfico que mostra os últimos 12 segundos de dados.



Qualidade do ar interior - 24 segundos

Monitoriza a qualidade do ar com um gráfico que mostra as últimas 24 horas de dados, atualizado a intervalos de quinze minutos.



Partículas (PM2,5)

Monitoriza a presença de partículas microscópicas até 2,5 micrones de tamanho, suspensas no ar que respiramos. Estas incluem fumo, bactérias e alergénios.



Partículas (PM10)

Monitoriza a presença de partículas microscópicas maiores até 10 micrones de tamanho, suspensas no ar que respiramos. Estas incluem pó, bolor e pólen.



Compostos orgânicos voláteis

Os COV são normalmente odores que podem ser potencialmente nocivos. Estes podem ser encontrados em produtos de limpeza, tintas e móveis novos.



Dióxido de azoto e outros gases comburentes

Estes gases potencialmente nocivos são libertados no ar por combustão, por exemplo o gás de queima quando cozinhamos e nas emissões de escape dos veículos.



Temperatura interior

Monitorize a temperatura ambiente para ajudar a manter um ambiente confortável.



Humidade interior

Apresenta a quantidade de vapor de água no ar, mostrada como percentagem da humidade máxima possível à temperatura atual.



Filtros

Mostra a duração restante para cada unidade do filtro. Quando a unidade do filtro precisa de ser substituída, o aparelho lembrá-lo-á.



Wi-Fi

Mostra o estado atual da ligação à rede Wi-Fi.

Modo Auto

Defina o seu aparelho para o modo Auto e os sensores a bordo ajustarão inteligentemente as definições do aparelho de acordo com a qualidade do ar.

Qualidade do ar: o seu aparelho pausará quando a qualidade do ar alvo for alcançada, ligando novamente quando os níveis de qualidade do ar baixarem.

Velocidade do fluxo de ar: a velocidade do fluxo de ar aumentará até a qualidade do ar e a temperatura alvo tiverem sido alcançadas.

Modo noturno: o seu aparelho funcionará apenas com velocidades de fluxo do ar de 1 a 4.



Aquecimento

Prima o botão para definir a temperatura ambiente desejada.

O aparelho pausará quando a temperatura definida tiver sido alcançada.

Prima o botão do modo de Arrefecimento para mudar o seu aparelho do modo de Aquecimento para o modo de Arrefecimento.

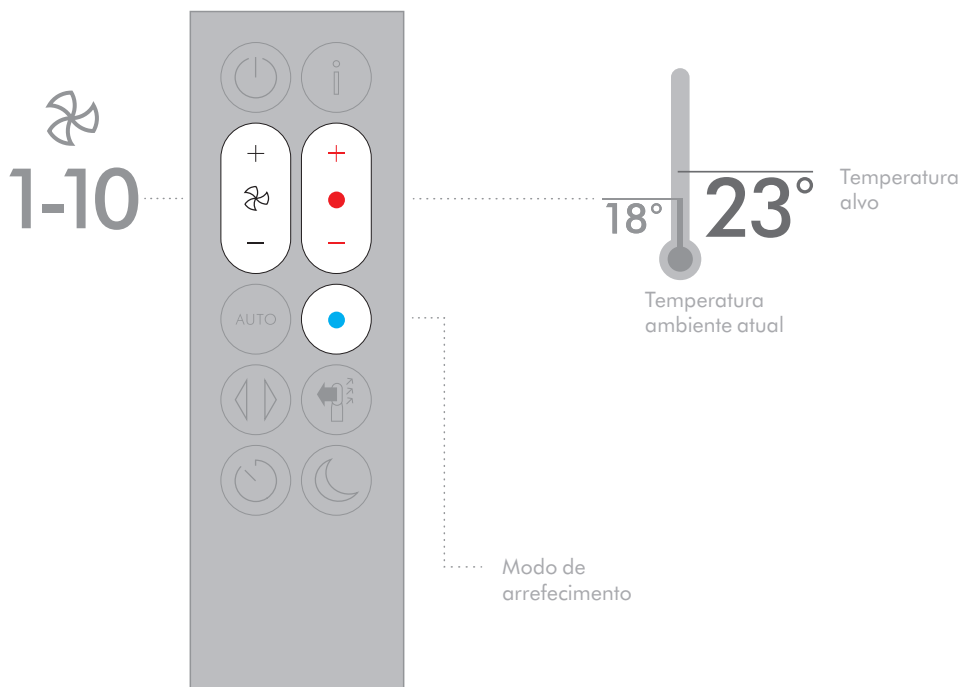

Oscilação

Pressione o botão para circular o ar na divisão e percorrer as definições de oscilação de 0° a 350°.

Personalize as suas definições de oscilação na aplicação Dyson Link.

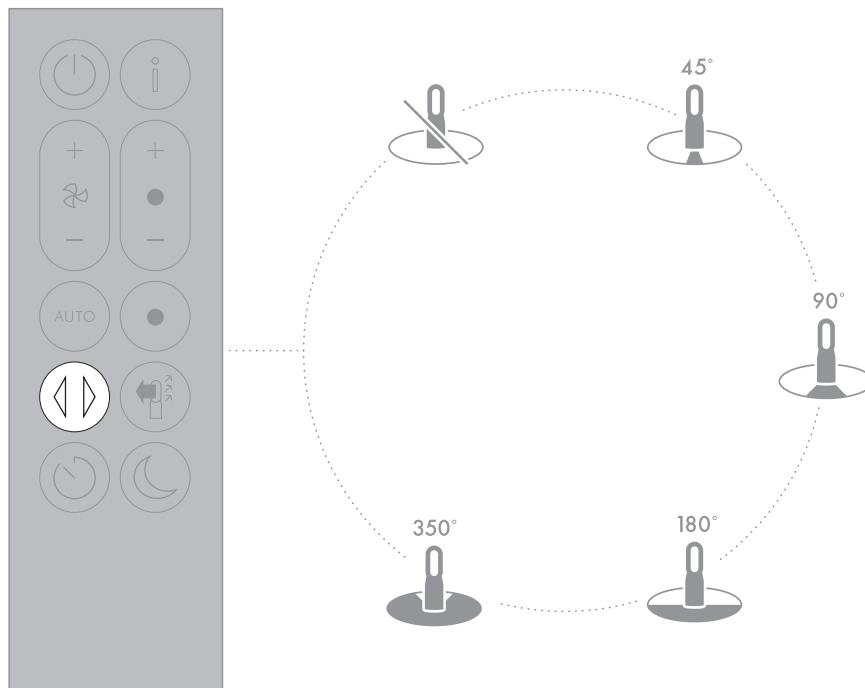

Fluxo de ar

Pressione o botão de velocidade do fluxo de ar para aumentar e diminuir a velocidade do fluxo de ar.

Pressione o botão da direção do fluxo de ar para alterar a direção do fluxo de ar de frente para trás. O aparelho continuará a purificar em ambas as definições.

O modo de aquecimento apenas funcionará quando a direção do fluxo de ar está definida para a frente. Se o fluxo de ar é alterado para atrás, o aparelho mudará para o modo de arrefecimento.

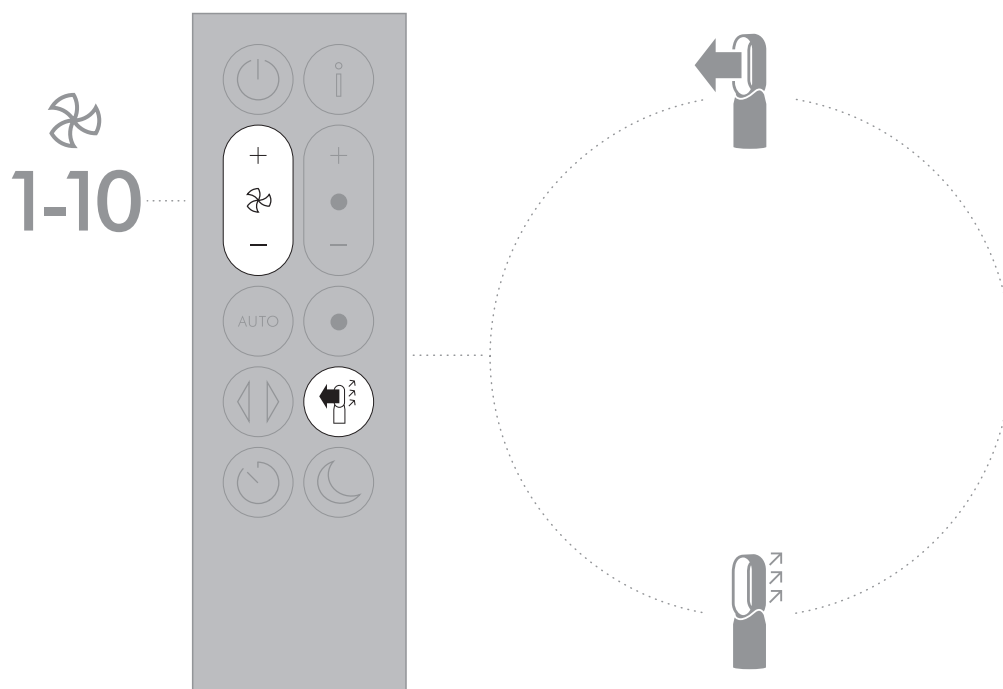

Temporizador

O aparelho desligará automaticamente após o período de tempo selecionado.

Para definir o tempo: prima o botão para percorrer as opções do tempo. Logo que esteja ativado, prima o botão do temporizador de espera uma vez para mostrar o tempo selecionado.

Para cancelar o temporizador de espera: pressione o botão do temporizador de espera duas vezes.

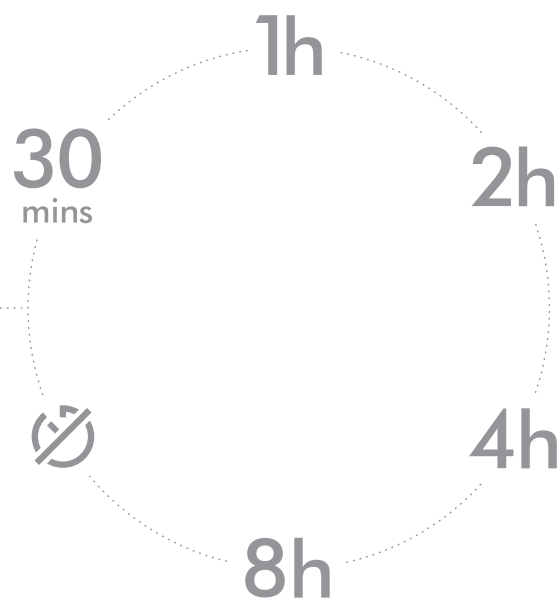
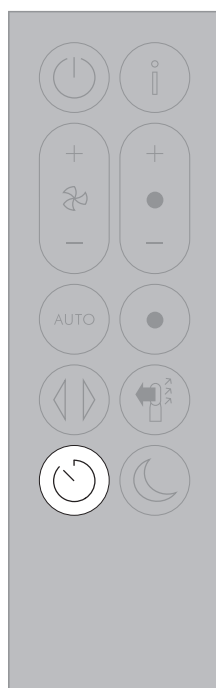

Modo noturno

No modo Noturno, o seu aparelho continuará a monitorizar e a responder a alterações na qualidade do ar e temperatura, mas utilizando apenas as suas definições mais silenciosas – e com o ecrã LCD obscurecido.

1-4
AUTO mode

1-10
Manual



Cuidados e manutenção

Para obter sempre o melhor desempenho do seu aparelho, é importante limpar e verificar regularmente as obstruções.

Mudar os filtros:

O ecrã no aparelho e a aplicação indicarão quando mudar os filtros.

Encomende novos filtros na aplicação Dyson Link ou em www.dyson.com. Os seus filtros novos vêm com instruções, entre online para mais vídeos e suporte.

Não utilize o aparelho sem os filtros colocados. Desligue o aparelho da tomada antes da limpeza ou troca dos filtros.

Códigos de erro:

Se o seu aparelho mostra um código de erro, tente desligá-lo e depois voltar a ligá-lo. Se isto não eliminar o código de erro, contacte o Serviço de Apoio ao Cliente da Dyson.

Para mais informações e suporte sobre os cuidados e manutenção do seu aparelho e substituição dos filtros vá à aplicação Dyson Link ou Online: www.dyson.pt/support

Informação adicional

CONTROLO SEM COMANDO

- O aparelho pode ser controlado através da aplicação Dyson Link.

CONECTIVIDADE DA APLICAÇÃO DYSON LINK

- Tem de ter uma ligação de Internet ativa para a aplicação Dyson Link funcionar.
- O aparelho pode ligar a redes de 2,4 GHz ou 5 GHz, que incluem os routers mais modernos. Verifique a compatibilidade na documentação do seu router.
- A aplicação Dyson Link requer um dispositivo iOS com, pelo menos, a versão iOS 10* ou um dispositivo Android, no mínimo, com a versão 5.
- O seu dispositivo móvel tem de ter suporte para tecnologia sem fios Bluetooth® 4.0 (tecnologia sem fios Bluetooth® Baixa Energia) para estabelecer uma ligação com o aparelho. Verifique a compatibilidade nas especificações do seu dispositivo.

Bluetooth® e o seu logótipo são marcas comerciais da Bluetooth SIG, Inc. e qualquer utilização destas marcas pela Dyson é efetuada sob licença.

- BLE/Wi-Fi 2,4 GHz – 2,5 GHz, 0,1 W máx
- Wi-Fi 5,170 GHz – 5,835 GHz, 0,1 W máx
- Protocolos de Wi-Fi suportados:
- IEEE802.11a
- IEEE802.11b (não recomendado)
- IEEE802.11g
- IEEE802.11n
- Em espera, ligado em rede: 0,9 W

PEÇAS SUBSTITUÍVEIS

SUBSTITUIÇÃO DA PILHA

CUIDADO

- Desaparafuse o compartimento da pilha no comando. Solte a base e puxe para remover a pilha.
- Não instale as pilhas na posição invertida, nem as sujeite a curto-circuito.
- Não tente desmontar as pilhas, nem carregá-las. Mantenha-as afastadas do fogo.
- Siga as instruções dos fabricantes das pilhas quando instalar as novas (tipo de pilha CR 2032).
- Recoloque sempre o parafuso no comando e consulte o perigo da bateria na secção de avisos.

UNIDADES DOS FILTROS NÃO LAVÁVEIS

- As suas unidades dos filtros são não laváveis e não recicláveis.
- A não substituição do filtro quando indicado pode resultar em alterações no desempenho e aspeto do produto.
- Encomende novos filtros na aplicação Dyson Link ou em www.dyson.com. Os seus filtros novos vêm com instruções, entre online para mais vídeos e suporte.

MODO AUTO

- Após a primeira utilização do aparelho é necessário um período de 6 dias para que o sensor calibre. Durante este período o aparelho pode estar mais sensível a COV (como odores) do que o normal.
- Durante a primeira utilização, enquanto os sensores calibram, o aparelho pode levar até 60 minutos para mostrar os dados COV e NO2.

DISJUNTOR AUTOMÁTICO

- Para sua segurança, este aparelho está equipado com disjuntores automáticos que são acionados se o aparelho tomar ou sobreaquecer. Se estes interruptores forem acionados, desligue a ficha do aparelho e deixe-o arrefecer. Antes de voltar a ligar o aparelho, verifique e elimine as obstruções e garanta que o mesmo está sobre uma superfície firme e nivelada.
- No modo de aquecimento, o aparelho desligará automaticamente após 9 horas de utilização contínua. Para reiniciar a máquina, prima o botão Ligar/desligar standby no comando ou na base, ou reinicie através da aplicação Dyson Link.

INFORMAÇÃO EM RELAÇÃO À ELIMINAÇÃO DO PRODUTO

- Os produtos Dyson são fabricados com materiais recicláveis de alta qualidade. Recicle, sempre que possível.
- Elimine ou recicle a bateria de acordo com a legislação ou regulamentação locais.
- Esta marcação indica que este produto não deve ser eliminado com outros lixos domésticos dentro da União Europeia. Para evitar possíveis danos ambientais ou na saúde humana devido à eliminação descontrolada de resíduos, recicle o produto de forma responsável para promover a reutilização sustentável dos recursos materiais. Para devolver o seu aparelho usado, utilize os sistemas de devolução e recolha ou contacte a loja onde o produto foi adquirido. A loja pode aceitar este produto para uma reciclagem ambiental segura.
- Mantenha as pilhas usadas afastadas das crianças, porque estas podem ser altamente prejudiciais caso sejam engolidas.
- As suas unidades dos filtros são não laváveis e não recicláveis.
- Elimine as unidades dos filtros de saída de acordo com a legislação ou regulamentação locais.
- A bateria deve ser retirada do produto antes da sua eliminação.

SERVIÇO DE APOIO AO CLIENTE DA DYSON

OBIGADO POR OPTAR PELA COMPRA DE UMA MÁQUINA DA DYSON

Após registar a sua garantia de 2 anos, o seu aparelho da Dyson estará coberto quanto a peças e mão de obra durante 2 anos a contar a partir da data de compra, sujeito aos termos da garantia. Se tem dúvidas em relação ao seu aparelho da Dyson, vá a: www.dyson.pt/support para ajuda, conselhos gerais e informações úteis online sobre a Dyson.

Em alternativa, ligue para a Linha de Assistência da Dyson com o seu número de série e informações sobre o local e a data de compra do aparelho.

Pode encontrar o número de série na base da placa do produto.

Se o seu aparelho da Dyson precisar de assistência técnica, ligue para a Linha de Assistência da Dyson, para que possamos analisar as opções possíveis. Se o seu aparelho da Dyson ainda estiver ao abrigo da garantia e a reparação estiver coberta, esta será isenta de custos.

REGISTE-SE COMO PROPRIETÁRIO DO PRODUTO DYSON

Para nos ajudar a garantir que obtém um serviço pronto e eficiente, registre-se como proprietário do produto Dyson. Há três formas de o fazer:

- Telefone para a Linha de Assistência da Dyson através do 800 78 43 54.
- Smartphone. Transfira a aplicação Dyson Link e será levado para o registo como parte da configuração.

Isto confirmará a propriedade do seu aparelho da Dyson, em caso de perda a comunicar ao seguro, e permitir-nos-á contactá-lo se necessário.

GARANTIA LIMITADA DE 2 ANOS

TERMOS E CONDIÇÕES DA GARANTIA LIMITADA DE 2 ANOS DA DYSON

O QUE ESTÁ COBERTO

- A reparação ou substituição do seu aparelho da Dyson (à discrição da Dyson) caso se verifique que possui defeito devido a defeitos nos materiais, na mão de obra ou no funcionamento no espaço de 2 anos a contar da data de compra ou de entrega (caso alguma das peças já não se encontre disponível ou tenha sido descontinuada, a Dyson substitui-la-á por uma peça de substituição funcional).
- Se este aparelho for vendido fora da UE, esta garantia será apenas válida se o aparelho for instalado e utilizado no país em que foi vendido.
- Se este aparelho for vendido na UE, esta garantia será apenas válida (i) se o aparelho for utilizado no país em que foi vendido ou (ii) se o aparelho for utilizado na Áustria, Bélgica, França, Alemanha, Irlanda, Itália, Holanda, Espanha ou Reino Unido e o mesmo modelo deste aparelho for vendido com a mesma tensão nominal, no país relevante.

O QUE NÃO ESTÁ COBERTO

- Substituição das unidades dos filtros. As unidades dos filtros do aparelho não estão cobertas pela garantia.
- A Dyson não garante a reparação ou substituição de um produto em que o defeito seja resultado de:
- Danos causados pela não execução da manutenção recomendada do aparelho.
 - Danos acidentais, avarias causadas por utilização ou cuidados negligentes, utilização indevida, negligência, utilização ou manuseamento imprudente da máquina, que não estejam em conformidade com o Manual do utilizador da Dyson.
 - Utilização do produto para fins que não sejam o uso doméstico.
 - Utilização de peças não montadas ou instaladas em conformidade com as instruções da Dyson.
 - Utilização de peças e acessórios que não sejam componentes Dyson genuínos.
 - Falha na instalação (excetuando no caso de ter sido instalado pela Dyson).
 - Reparações ou alterações executadas por outros que não a Dyson ou os seus representantes autorizados.
 - Obstruções – Consulte a secção “Cuidar da sua máquina” e as imagens neste Manual do Utilizador da Dyson para informações sobre como procurar e eliminar obstruções.
 - Desgaste normal (por exemplo, fusível, etc.).
 - Redução no tempo de descarga da bateria devido à idade ou utilização da bateria (quando aplicável).

Se tiver dúvidas quanto à cobertura da sua garantia, contacte a Linha de Assistência da Dyson.

RESUMO DA COBERTURA

- A garantia entra em vigor a partir da data de compra (ou na data de entrega, caso esta seja posterior).
- Tem de fornecer prova de compra/entrega (tanto a original, como no caso de qualquer subsequente) antes que possa ser executado qualquer trabalho no seu aparelho da Dyson. Sem essa prova, qualquer trabalho executado ou peças fornecidas serão cobráveis. Guarde o seu recibo ou guia de entrega.
- Todos os trabalhos serão executados pela Dyson ou pelos seus representantes autorizados.
- Todas as peças substituídas pela Dyson tornar-se-ão propriedade da mesma.
- A reparação ou a substituição do seu aparelho da Dyson ao abrigo da garantia não alargará o período de garantia.
- A garantia proporciona benefícios que são adicionais a quaisquer direitos legais que possa ter como consumidor e não afetará os mesmos.

PROTEÇÃO DOS DADOS PESSOAIS E DA PRIVACIDADE

Vai precisar de nos fornecer informações de contacto básicas quando registar o seu Produto Dyson ou a Aplicação Dyson Link.

Ao registar o seu Produto Dyson:

- Vai precisar de nos fornecer informações de contacto básicas para registar o seu produto e permitir-nos suportar a sua garantia.

AO REGISTAR-SE ATRAVÉS DA APLICAÇÃO DYSON LINK

Vai precisar de nos fornecer informações de contacto básicas para registar a Aplicação Dyson Link; isto permite-nos ligar com segurança o seu produto à sua instância da Aplicação.

- Quando se registar, terá a oportunidade de escolher se gostaria de receber comunicações da nossa parte. Se optar por receber comunicações da Dyson, enviar-lhe-emos detalhes de ofertas especiais e notícias das nossas inovações mais recentes.

INFORMAÇÃO DE CONFORMIDADE

Por este meio, a Dyson declara que este equipamento de rádio de controlo ambiental está em conformidade com a Diretiva 2014/53/UE.

O texto completo da Declaração de Conformidade da UE, está disponível no seguinte endereço de internet:

www.dyson.pt/support/compliance

Komma igång

- 116 Registrering
- 116 Ansluta till Dyson Link-appen
- 117 Viktiga säkerhetsinstruktioner
- 118 Montering
- 118 Kontrollering
- 118 Kontinuerlig övervakning
- 119 Informationsmeny
- 120 Autoläge
- 120 Uppvärmning
- 121 Oscillering
- 121 Luftflöde
- 122 Nattläge
- 122 Vilolägestimer

- 122 Skötsel och underhåll
- 123 Ytterligare information

Tack för att du valt att köpa en värmefläkt med luftrenare från Dyson

Ha fullständig kontroll med Dyson Link-appen

Steg-för-steg-anvisningar om installation och support.

Kontrollera hur och när din värmefläkt med luftrenare körs.

Övervaka och lagra information om luftkvaliteten genom visuella uppdateringar.

Få information om och hämta de senaste programuppdateringarna automatiskt.

Ladda ner Dyson Link-appen

Ladda ner Dyson Link-appen från App Store eller Google Play. Starta appen och följ anvisningarna på skärmen för att skapa ett nytt konto.



För ytterligare information och support:

På Internet:
www.dyson.se/support
Via telefon
0200125871

Apple och Apple-logotypen är varumärken som tillhör Apple Inc, registrerade i USA och i andra länder. App Store är ett tjänstemärke som tillhör Apple Inc, registrerat i USA och i andra länder. Google Play och Google Play-logotypen är varumärken som tillhör Google Inc. Bluetooth®-ordmärket och -logotyperna är registrerade varumärken som ägs av Bluetooth SIG, Inc. och Dysons användning av sådana märken sker alltid på licens.

Registrering

3 enkla sätt att registrera din kostnadsfria 2-årsgaranti

Efter registrering av din kostnadsfria 2-åriga garanti kommer din Dyson-apparat att vara skyddad avseende reservdelar och arbetstid (exklusive filter) under en period av 2 år från inköpsdatum, under förutsättning att garantivillkoren efterlevs.

Serienumret hittar du på märkplåten på apparatens bas.

Notera ditt serienummer för framtida referens.



Små detaljer kan skilja sig ifrån det som visas.



Registrera med din smartphone
Ladda hem Dyson Link-appen och registrera dig som en del av installationen.



Registrera per telefon
Ring vår speciella hjälptelefon. 0200125871



Registrera online
Besök vår webbplats för att registrera din kompletta detalj- och tillverkningsgaranti online. www.dyson.se/register

Ansluta till Dyson Link-appen



Med Dyson Link-appen kan du kontrollera, schemalägga, övervaka och anpassa dina inställningar för din apparat från din mobila enhet.

Wi-Fi är aktiverat som standard. Håll knappen PÅ/AV på apparaten intryckt i 5 sekunder för att aktivera eller inaktivera Wi-Fi.



Plugga in din apparat i vägguttaget och starta den.

Kontrollera att din mobila enhet är kompatibel med appen, är påslagen, ansluten till ett Wi-Fi-nätverk och att trådlös Bluetooth®-teknik är aktiverad.

Om du inte redan har Dyson Link-appen behöver du ladda hem den från App Store eller Google Play.

Öppna Dyson Link-appen och följ instruktionerna för att skapa ett nytt konto, om du inte redan har ett.

Följ anvisningarna på skärmen för att parkoppla din apparat med Dyson Link-appen.

Nu kan du använda Dyson Link-appen för att skapa anpassade inställningar, övervaka information från apparaten, kontrollera din apparat, schemalägga användningen och hålla dig uppdaterad med systemuppdateringar.

Om du får problem med att ladda hem Dyson Link-appen eller med att parkoppla din enhet; kontrollera först att du är ansluten till ett Wi-Fi-nätverk och att trådlös Bluetooth®-teknik är aktiverad på din mobila enhet och försök igen.

Om du får fortsatta problem med att ladda hem appen eller att parkoppla din enhet ska du kontakta Dysons hjälptelefon.

Apple och Apple-logotypen är varumärken som tillhör Apple Inc, registrerade i USA och i andra länder. App Store är ett tjänstemärke som tillhör Apple Inc, registrerat i USA och i andra länder. Google Play och Google Play-logotypen är varumärken som tillhör Google Inc. Bluetooth®-ordmärket och -logotyperna är registrerade varumärken som ägs av Bluetooth SIG, Inc. och Dysons användning av sådana märken sker alltid på licens.

VIKTIGA INSTRUKTIONER

VARNING

BÅDE APPARATEN OCH FJÄRRKONTROLLEN INNEHÅLLER MAGNETER.

1. Pacemakers och defibrillatorer kan påverkas av starka magnetiska fält. Om du eller någon i hushållet har en pacemaker eller defibrillator ska du undvika att placera fjärrkontrollen i en ficka eller i närheten av enheten.
2. Kreditkort och elektroniska lagringsmedia kan också påverkas av magneter och bör förvaras på avstånd från fjärrkontrollen och den övre delen av apparaten.

MINSKA RISKEN FÖR BRAND, ELEKTRISKA STÖTAR OCH PERSONSKADOR:

3. Vissa delar av den här apparaten kan bli mycket varma och orsaka brännskador. Särskild försiktighet måste vidtas när barn och sårbara personer är närvarande.
4. Denna maskin från Dyson får användas av barn från 8 års ålder och av personer med nedsatt fysisk, sensorisk eller psykisk förmåga om de är under tillsyn eller får instruktioner av en ansvarig person som vet hur produkten ska användas på ett säkert sätt och som förstår användningens risker. Rengöring och användarunderhåll får inte göras av barn utan uppsikt.
5. Barn mellan 3 och 8 år får endast slå "PÅ/AV" apparaten förutsatt att den har placerats eller monterats i dess avsedda normala driftposition och om dessa fått handledning eller instruktioner om hur apparaten används på ett säkert sätt och förstår farorna som kan uppstå. Barn mellan 3 och 8 år får inte koppla in, reglera eller rengöra apparaten eller utföra användarunderhåll.
6. Barn under 3 år ska hållas borta från apparaten om de inte är under konstant uppsikt.
7. Apparaten får inte placeras direkt under ett eluttag.
8. Använd inte den här apparaten i närheten av ett badkar, en dusch eller en bassäng.
9. Täck inte över apparaten för  att undvika överhettning.
10. Om kabeln är skadad måste den bytas eller repareras av tillverkaren, dess servicerepresentant eller annan behörig person, för att undvika fara.
11. Använd inte den här apparaten i små rum när de är ockuperade av personer som inte kan lämna rummet på egen hand, såvida de inte har konstant tillsyn.
12. För att minska brandrisken, håll textilier, gardiner eller andra lättantändliga material minst 1 meter från luftutloppet.
13. Använd inte apparaten utomhus eller på våta ytor och hantera inte någon del av apparaten eller kontakten med våta händer.
14. Håll apparaten borta från brandfarliga vätskor, ångor, luftfräschare och eteriska oljor.
15. Sätt alltid stickkontakten direkt i vägguttaget. Använd inte förlängningsladd eftersom ett överslag kan medföra att elsladden överhettas och fattar eld.
16. Använd inte den här apparaten om den skadats eller blivit nedsänkt i vatten.
17. Använd inte den här apparaten om den tappats eller visar tydliga tecken på skada.
18. Håll den här apparaten och kabeln borta från uppvärmda ytor. Placera inte kabeln under möbler eller vitvaror.
19. Placera inte några föremål i luftförstärkarens öppningar eftersom det kan resultera i elektriska stötar.
20. Bär alltid den här apparaten i basen och inte via förstärkaren.
21. Använd alltid den här apparaten på en vågrät och stabil yta.
22. Om stickkontakten sitter löst i vägguttaget eller om stickkontakten blir mycket het måste vägguttaget kanske bytas ut. Hör med en behörig elektriker om byte av vägguttaget.
23. Risk för kemisk brännskada eller kvävning. Förvara batterierna oåtkomligt för barn. Den här produkten innehåller ett litiumbaserat knappcells batteri. Om ett nytt eller använt litiumbaserat knappcells batteri sväljs eller på annat sätt hamnar i kroppen kan det orsaka allvarliga invärtes brännskador och leda till döden inom en så kort tid som 2 timmar. Se alltid till att batterifacket är ordentligt stängt. Sluta använda produkten om batterifacket inte kan stängas helt. Plocka ur batterierna och förvara dem oåtkomligt för barn. Om du misstänker att batterier kan ha svalts eller på annat sätt hamnat i kroppen ska läkare omedelbart uppsökas.

Montering

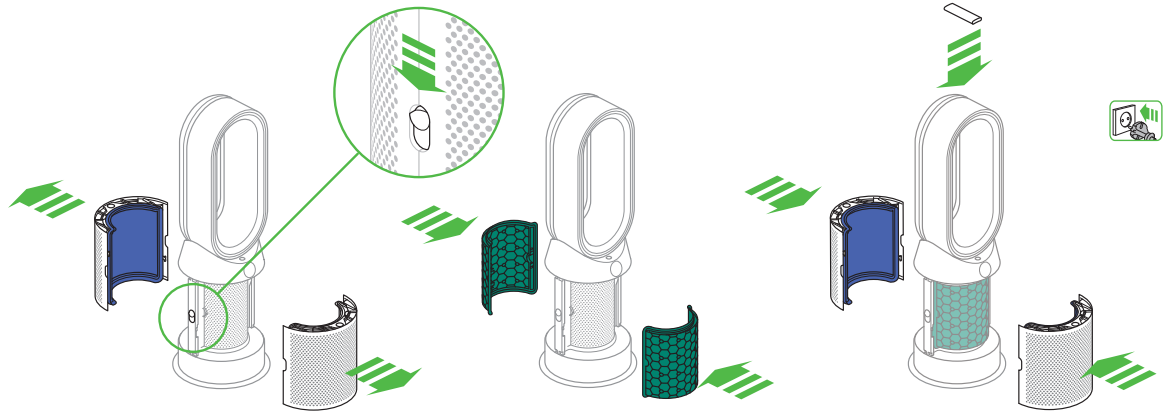

Använd båda händerna för att lyfta ut apparaten ur kartongen och se till att du endast håller i apparatens undersida. Lyft inte ut den genom att greppa i förstärkarslingan.

Skjut ned knapparna på båda sidorna om kragarna. Kragarna lossar med HEPA-glasfiltren på plats.

Plocka ut kolfiltren ur kartongen och avlägsna skyddsemballaget. Montera kolfiltren på apparaten.

Placera kragarna på undersidan och tryck försiktigt på dem tills de klickar ordentligt på plats. Placera fjärrkontrollen ovanpå apparaten med knapparna vända nedåt. Plugga in och starta.

Kontrollering

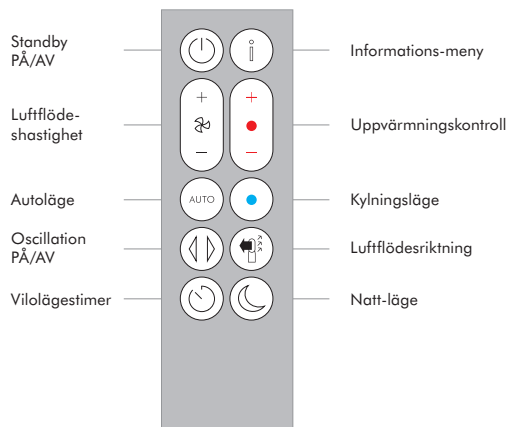
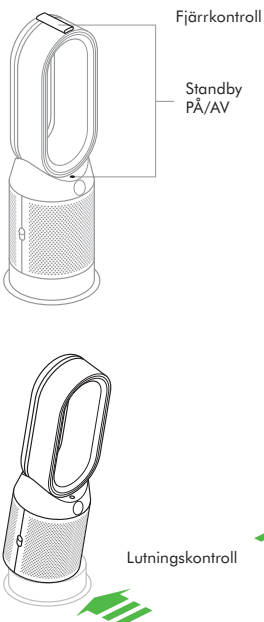

Kontinuerlig övervakning

Med kontinuerlig övervakning kommer din apparat samla in information om luftkvalitet, temperatur och luftfuktighet som visas på LCD-skärmen och i Dyson Link-appen.

Kontinuerlig övervakning är inaktiverad som standard. När den väl aktiverats är kontinuerlig övervakning alltid aktiv.

Aktivera/inaktivera kontinuerlig övervakning:

Tryck och håll inne knappen för automatiskt läge på fjärrkontrollen under 5 sekunder för att aktivera den. LCD-skärmen kommer visa när kontinuerlig övervakning är aktiverad eller inaktiverad.

Informationsmeny

Tryck på den här knappen för att bläddra igenom den information som övervakas av din apparat.

Information om luftkvalitet, temperatur, luftfuktighet och filternivåer visas.

När en förorening leder till att luftkvaliteten sjunker visas den relevanta symbolen på LCD-skärmen.

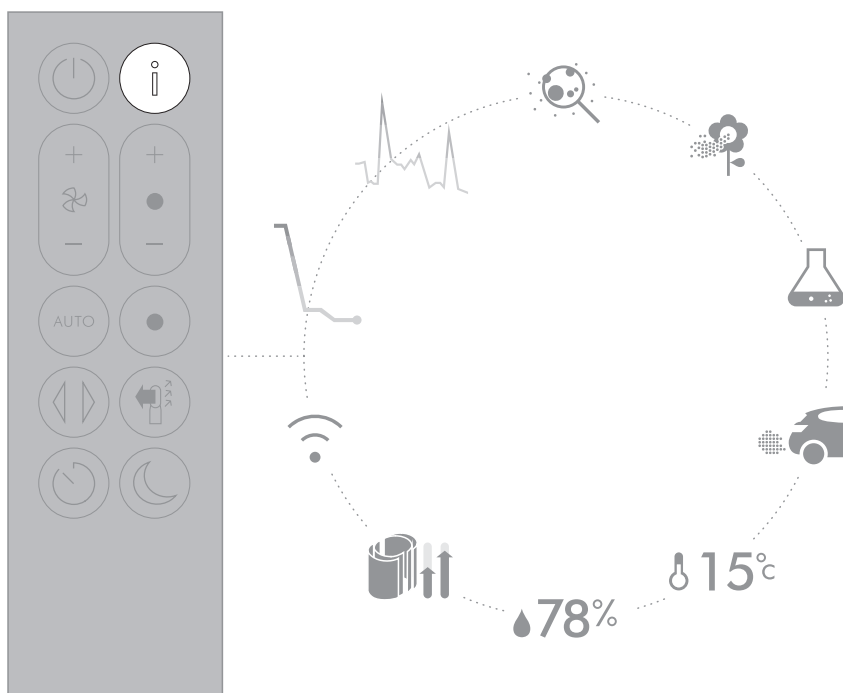

Luftkvalitet inomhus - 12 sekunder
Övervaka den aktuella luftkvaliteten med ett diagram som visar de senaste 12 sekundernas data.



Luftkvalitet inomhus - 24 timmar
Övervakar luftkvaliteten med ett diagram som visar data från de senaste 24 timmarna och som uppdateras var femtonde minut.



Partiklar (PM2.5)
Mikroskopiska partiklar upp till 2,5 mikrometers storlek som svävar runt i den luft vi andas. Dessa inkluderar rök, bakterier och allergener.



Partiklar (PM10)
Större mikroskopiska partiklar upp till 10 mikrometers storlek som svävar runt i den luft vi andas. Dessa inkluderar damm, mögel och pollen.



Flyktiga organiska föreningar
Detta är vanligtvis lukter som kan vara potentiellt skadliga. De kan hittas i rengöringsprodukter, färger och ny inredning.



Kvävedioxid och andra oxiderande gaser
Dessa potentiellt skadliga gaser släpps ut i luften vid förbränning, till exempel när gas bränns vid matlagning och från fordonsavgaser.



Inomhustemperatur
Övervaka den omgivande temperaturen för att få en behaglig miljö.



Luftfuktighet inomhus
Mängden vattenånga i luften visas som en procentuell andel av maximalt möjliga luftfuktighet vid den aktuella temperaturen.



Filter
Visar återstående livslängd för varje filterenhet. När en filterenhet behöver bytas visas detta på skärmen.



Wi-Fi
Den aktuella statusen för uppkopplingen till Wi-Fi-nätverket.

Autoläge

Ställ in din apparat på automatiskt läge och de inbyggda sensorerna kommer intelligent justera inställningarna för apparaten enligt luftkvaliteten.

Luftkvalitet: din apparat kommer stanna upp när den önskade luftkvaliteten uppnåtts, och starta igen när luftkvaliteten sjunker.

Luftflödes hastighet: Luftflödesmätaren kommer öka tills önskade luftkvalitet och temperatur uppnåtts.

Nattläge: Din apparat kommer endast köras med luftflödes hastighet från 1 till 4.

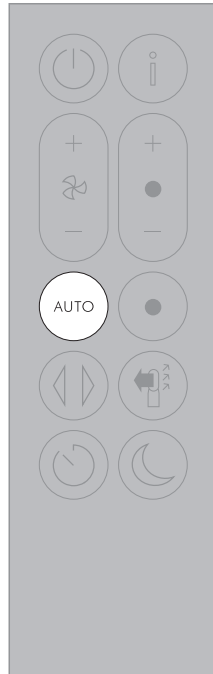

Uppvärmning

Tryck på knappen för att ställa in önskad rumstemperatur.

Din apparat kommer stanna upp när den inställda temperaturen uppnåtts.

Tryck på knappen för kylningsläge för att växla din apparat från uppvärmningsläge till kylningsläge.

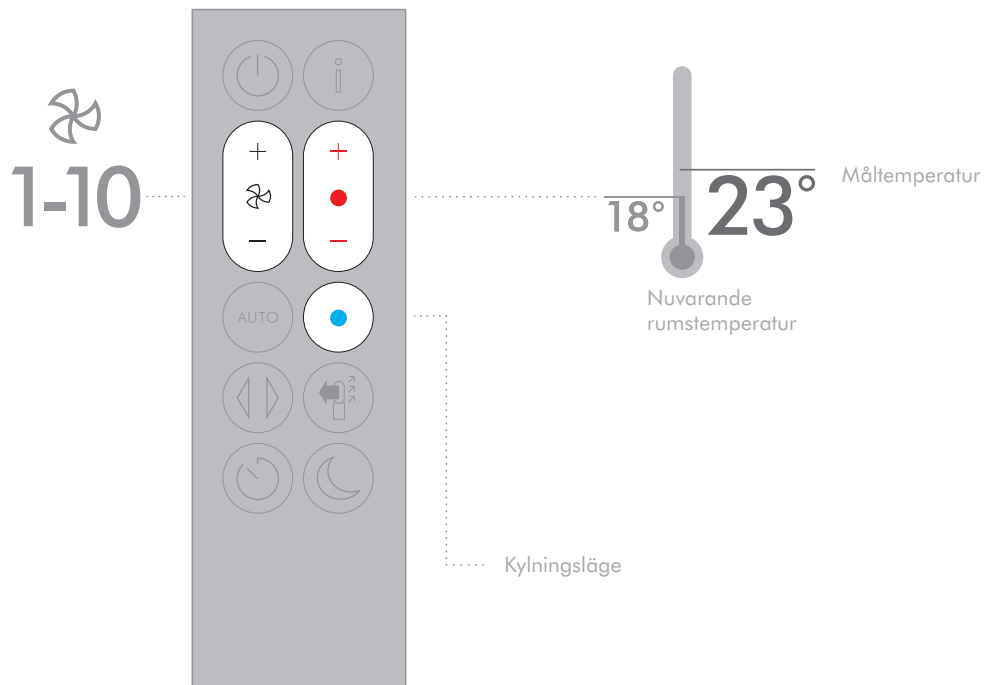

Oscillering

Tryck på knappen för att cirkulera luften runt rummet och bläddra igenom svängningsinställningar från 0° till 350°.

Du kan ställa in dina egna oscilleringsinställningar i Dyson Link-appen.

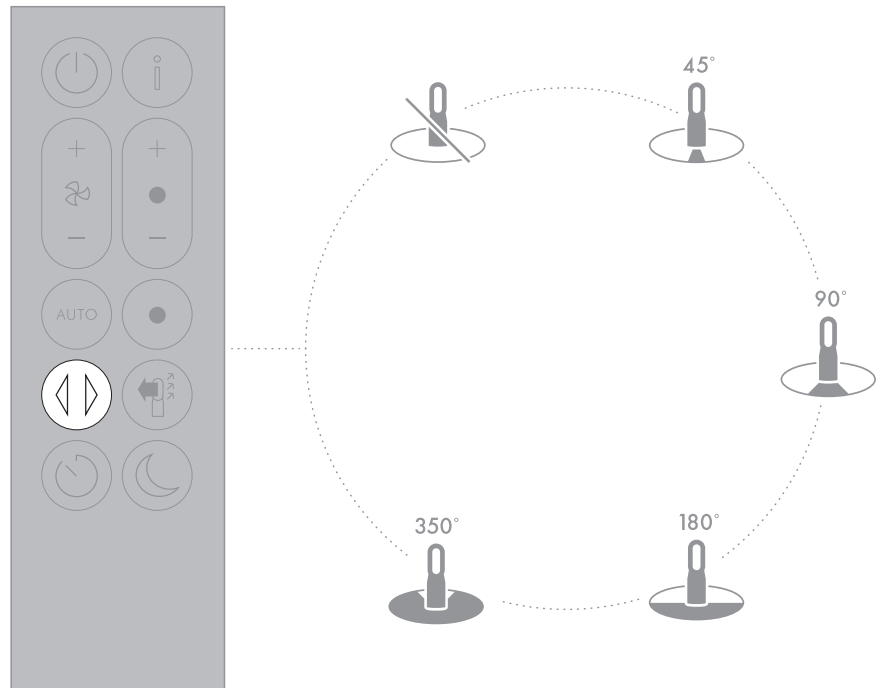

Luftflöde

Tryck på knappen för luftflödeshastighet för att öka och sänka luftflödet.

Tryck på knappen för luftflödesriktningen för att ändra riktning hos luftflödet från framsida till baksida. Din apparat kommer fortsätta rena med båda inställningar.

Uppvärmningsläget kommer endast fungera när luftens riktning är inställd till framsidan. Om luftflödet ändras till baksidan kommer din apparat ändras till kylningsläge.

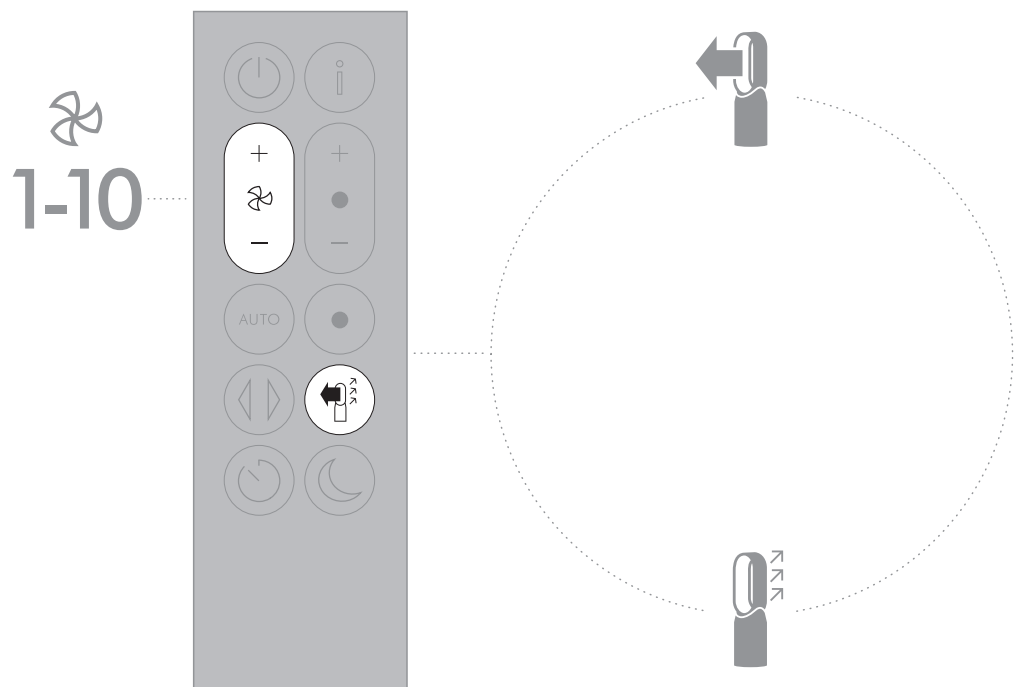

Vilolägestimer

Din apparat kommer stängas av automatiskt efter den valda mängden tid.

För att ställa in tiden: Tryck på knappen för att bläddra igenom tidsalternativen. När aktiverad, tryck på knappen för vilotimer en gång för att se den valda tiden.

För att avbryta vilotimer: Tryck på knappen för vilotimer två gånger.

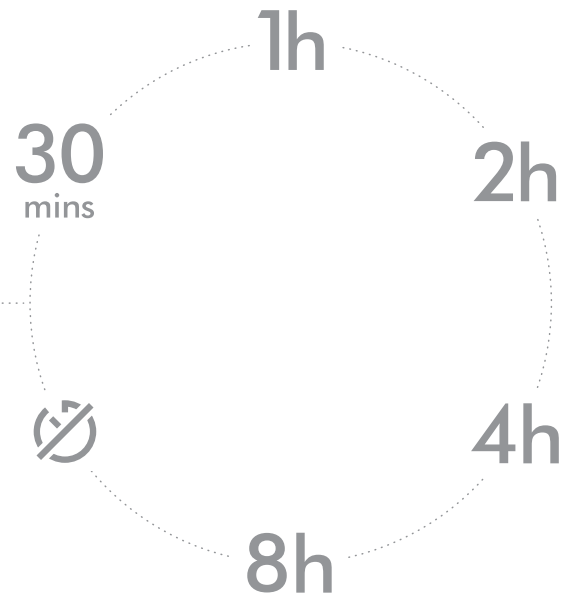
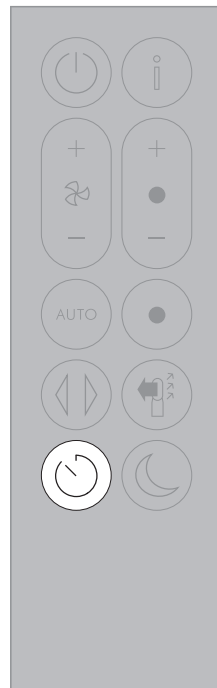

Nattläge

I nattläget kommer din apparat fortsätta övervaka och reagera på förändringar i luftkvaliteten och temperaturen, men endast med de mest tysta inställningarna – och med LCD-skärmen dimmad.

1-4
AUTO mode

1-10
Manual

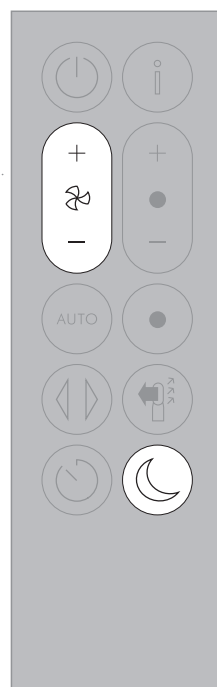

Skötsel och underhåll

För att alltid få den bästa prestationen från din apparat är det viktigt att regelbundet rengöra den och kontrollera efter blockeringar.

Byta ut dina filter:

Skärmen på din apparat och app kommer visa när filtren ska bytas.

Beställ nya filter på Dyson Link-appen eller www.dyson.com. Dina nya filter kommer levereras med instruktioner, ytterligare support och videor finns online.

Använd inte din apparat utan filtren på plats. Koppla ur din apparat från dess huvudsakliga elförsörjning innan rengöring eller byte av filter.

Felkoder:

Om din apparat visar en felkod, försök att stänga av den och därefter sätta på den igen. Kontakta Dyson-kundtjänst om detta inte tar bort felkoden.

För mer information och stöd angående skötsel och underhåll av din apparat samt byte av filtren finns i Dyson Link-appen eller

Online:

www.dyson.se/support

Ytterligare information

KONTROLL UTAN FJÄRRKONTROLL

- Apparaten kan styras via din Dyson Link-app.

ANSLUTNING MED DYSON LINK-APP

- Du måste ha en fungerande internetanslutning och en app-aktiverad enhet för att Dyson Link-appen ska fungera.
- Apparaten kan anslutas till antingen 2,4 GHz- eller 5 GHz-nätverk, vilket innefattar de flesta moderna routrar. Läs om kompatibilitet i din routers dokumentation.
- Dyson Link-appen kräver en iOS-enhet med senaste iOS version 10*, eller en Android-enhet med minst Android version 5.
- Din mobila enhet måste ha stöd för trådlös Bluetooth® 4.0-teknik (trådlös Bluetooth®-teknik, låg effekt) för att upprätta en anslutning till apparaten. Kontrollera din enhets specifikation angående kompatibilitet.

Bluetooth®-ordmärket och -logotyperna är registrerade varumärken som ägs av Bluetooth SIG, Inc. och Dysons användning av sådana märken sker alltid på licens.

- BLE/Wi-Fi 2.4GHz – 2.5GHz, 0.1W max
- Wi-Fi 5.170GHz – 5.835GHz, 0.1W max
- Wi-Fi-protokoll med stöd:
 - IEEE802.11a
 - IEEE802.11b (Rekommenderas inte)
 - IEEE802.11g
 - IEEE802.11n
- Standby via nätverk: 0.9W

UTBYTBARA DELAR

BATTERIBYTE

VAR FÖRSIKTIG!

- Skruva loss batterifacket på fjärrkontrollen. Lossa undersidan och dra för att få ut batteriet.
- Sätt inte i batterierna bakvänt och kortslut dem inte.
- Försök inte att plocka isär eller ladda batterierna. Håll borta från eld.
- Följ batteritillverkarens anvisningar vid isättning av nya batterier (batterityp CR 2032).
- Byt alltid ut skruven i fjärrkontrollen och se batteriavvarningen i varningsavsnittet.

FILTERENHETER FÖR ENGÅNGSBRUK

- Dina filterenheter kan inte tvättas och inte återanvändas.
- Om filterenheterna inte byts vid uppmaning kan produktens effekt och utseende förändras.
- Beställ nya filter på Dyson Link-appen eller www.dyson.com. Dina nya filter kommer levereras med instruktioner, ytterligare support och videor finns online.

AUTOLÅGE

- Det tar 6 dagar efter maskinens första användning innan sensorn kalibreras. Under denna period kan maskinen eventuellt vara mer känslig för flyktiga organiska föreningar (som t.ex. dålig lukt) än normalt.
- Under den första användningen, då sensorerna kalibreras, kan det ta upp till 60 minuter för apparaten att visa data om VOC och NO₂.

AUTOMATISK AVSTÄNGNING

- Av säkerhetsskäl har apparaten utrustats med automatreläer som stänger av apparaten om den välter eller överhettas. Om dessa reläer slår från apparaten, stäng av strömmen och låt apparaten svalna. Innan apparaten startas om, kontrollera och åtgärda eventuella blockeringar och se till att den står stadigt.
- I uppvärmningsläget stängs apparaten automatiskt av när den använts i 9 timmar utan avbrott. Starta om maskinen genom att trycka på PÅ/AV-knappen för väntelaget på fjärrkontrollen eller på basenheten. Du kan också starta om den via Dyson Link-appen.

INFORMATION OM AVFALLSHANTERING

- Dyson-produkter tillverkas av material som i hög grad är återvinningsbara. Kassera den här produkten på ett ansvarsfullt sätt och lämna den till återvinning om så är möjligt.
- Lämna batteriet för återvinning i enlighet med lokala föreskrifter eller bestämmelser.
- Denna märkning indikerar att denna produkt inte ska kasseras med annat hushållsavfall inom EU. För att förhindra eventuella skador på miljö eller människors hälsa från okontrollerad avfallshantering, bör det återvinnas ansvarigt för att främja hållbar återanvändning av materialresurser. För att återvinna din begagnade enhet, använd retur- och insamlingsystemen eller kontakta den återförsäljare där produkten köptes. De kan ta den här produkten till miljövänlig återvinning.
- Förvara batterierna oåtkomligt för barn eftersom de fortfarande kan skada barn om de sväljs.
- Dina filterenheter kan inte tvättas och inte återanvändas.
- Kasta de förbrukade filterenheterna i enlighet med lokala föreskrifter och bestämmelser.
- Batteriet ska avlägsnas från produkten innan produkten kasseras.



DYSONS KUNDTJÄNST

TACK FÖR ATT DU VALT ATT KÖPA EN MASKIN FRÅN DYSON

Efter registrering av din 2-åriga garanti kommer din Dyson-apparat att vara skyddad avseende reservdelar och arbetstid (exklusive filter) under en period av 2 år från inköpsdatum, under förutsättning att garantivillkoren efterlevs. Om du har frågor om din Dyson-apparat kan du besöka www.dyson.se/support för onlinesupport, allmänna tips och användbar information om Dyson.

Du kan även ringa Dysons hjälplinje med ditt serienummer och uppgifter om när/var du köpt apparaten till hands.

Serienumret hittar du på märkplåten på apparatens bas.

Ring Dysons kundtjänst om din Dyson-apparat behöver underhåll, så kan vi diskutera vilka alternativ som finns tillgängliga. Om din Dyson-apparat har giltig garanti och reparationen täcks av denna kommer reparationen att utföras kostnadsfritt.

REGISTRERA DIG SOM ÄGARE TILL EN DYSON-APPARAT

Registrera dig som ägare till en Dyson-apparat för att hjälpa oss garantera att du får snabb och effektiv hjälp. Detta kan du göra på tre olika sätt:

- Online på www.dyson.se.
- Genom att ringa Dysons hjälplinje på 0200125871.
- Med en smarttelefon. Genom att ladda hem Dyson Link-appen och registrera dig som en del av installationen.

Detta bekräftar äganderätten till din Dyson-apparat i ett eventuellt försäkringsärende, samt ger oss möjlighet att kunna kontakta dig om så skulle behövas.

2 ÅRS BEGRÄNSAD GARANTI

VILLKOR FÖR 2 ÅRS BEGRÄNSAD GARANTI FRÅN DYSON

VAD GARANTIN OMFATTAR

- Reparation eller utbyte (efter Dysons godtycke) av din Dyson-produkt, om denna befinns vara defekt på grund av material-, tillverknings- eller funktionsfel inom 2 år från inköps- eller leveransdatum (om någon reservdel inte är tillgänglig eller inte tillverkas längre ersätter Dyson denna med en funktionellt likvärdig ersättningsdel).
- Om apparaten säljs utanför EU gäller denna garanti endast om apparaten används i det land där den sålts.
- Om apparaten säljs inom EU gäller denna garanti endast (i) om apparaten används i det land där den sålts eller, (ii) om apparaten används i Österrike, Belgien, Frankrike, Tyskland, Irland, Italien, Nederländerna, Spanien eller Storbritannien och samma modell säljs med samma spänningsmärkning som i det berörda landet.

VAD SOM INTE OMFATTAS

- Bytesfilter. Apparaten filterenheter omfattas inte av garantin.
- Dyson täcker inte reparation eller byte av produkt där felet är ett resultat av:
 - Skada som uppstått till följd av att det rekommenderade apparatunderhållet inte har uppfyllts.
 - Oavsiktlig skada, fel orsakade av vårdslös användning eller vård, missbruk, försummelse, vårdslös hantering eller en hantering av maskinen som inte är förenlig med Dysons bruksanvisning.
 - Användning av apparaten i andra syften än normala hushållsgöromål.
 - Användning av delar som inte monterats eller installerats i enlighet med instruktionerna från Dyson.
 - Användning av delar och tillbehör som ej är Dyson-originaldelar.
 - Felaktig installation (förutom då installationen har utförts av Dyson).
 - Reparationer eller förändringar som utförts av andra än Dyson eller dess auktoriserade ombud.
 - Igensättning – Läs avsnittet "Skötsel av maskinen" och titta på bilderna i den här Dyson-bruksanvisningen för att få detaljerad information om hur du letar efter igensättningar och rensar dem.
 - Normalt slitage (t.ex. säkring m.m.).
 - Kortare batteriladdningstid på grund av batteriets ålder eller användning (i förekommande fall).

Kontakta Dysons hjälptelefon om du är osäker på vad din garanti omfattar.

SAMMANFATTNING AV GARANTIN

- Garantin träder i kraft vid inköpsdatumet (eller leveransdatumet om detta infaller senare).
- Du måste kunna visa upp kvitto (både original och efterföljande) på köp/leverans innan något arbete kan utföras på din Dyson-apparat. Utan kvitto kommer arbetet att utföras mot en kostnad. Kom ihåg att spara ditt inköps- eller leveranskvitto.
- Allt arbete kommer att utföras av Dyson eller dess auktoriserade ombud.
- Delar som ersätts tillfaller Dyson.
- Reparation eller utbyte av din apparat under garantin förlänger ej garantiperioden.
- Garantin ger extra förmåner som på intet sätt påverkar eller förträr dina befintliga och lagstadgade rättigheter som konsument.

VIKTIG INFORMATION OM DATASKYDD

Du behöver ge oss grundläggande kontaktuppgifter när du registrerar din Dyson-produkt eller Dyson Link-appen;

Vid registrering av din Dyson-produkt:

- Du behöver ge oss grundläggande kontaktuppgifter för att registrera din produkt och för att ge oss möjlighet att stötta dig genom garantin.

Vid registrering via Dyson Link-appen:

- Du behöver ge oss grundläggande kontaktuppgifter för att registrera Dyson Link-appen; det ger oss möjlighet att på ett säkert sätt koppla din produkt till ditt exemplar av appen.
- När du registrerar dig kommer du att ha möjlighet att välja om du vill eller inte vill ha meddelanden från oss i framtiden. Om du registrerar dig för att få meddelanden från Dyson kommer vi att skicka information om specialerbjudanden och våra senaste innovationer.
- Vi säljer aldrig dina uppgifter till tredje part och använder bara information som du ger oss i enlighet med våra integritetspolicyer, vilka finns att läsa på vår webbplats [privacy.dyson.com](https://www.dyson.com/privacy)

INFORMATION OM ÖVERENSSTÄMMELSE

Dyson förklarar härmed att denna radioutrustning för klimatkontroll överensstämmer med Direktiv 2014/53/EU

Den fullständiga texten till EU-försäkran om överensstämmelse finns på följande internetadress:

www.dyson.se/stod/overensstammande-uppgifter

Başlarken

- 126 Kayıt
- 126 Dyson Link uygulamasına bağlanması
- 127 Önemli güvenlik talimatları
- 128 Montaj
- 128 Kumandalar
- 128 Sürekli denetleme
- 129 Bilgi menüsü
- 130 Otomatik mod
- 130 Isıtma
- 131 Salınım
- 131 Hava akışı
- 132 Gece modu
- 132 Uyku modu zamanlayıcısı

- 132 Bakım
- 133 Ek bilgi

Dyson hava temizleyen fanlı ısıtıcı satın almayı tercih ettiğiniz için teşekkür ederiz.

Dyson Link uygulamasını tamamıyla siz kontrol edin.

Adım adım kurulum bilgisi ve desteği alın.

Hava temizleyen fanlı ısıtıcınızın nasıl ve ne zaman çalışacağını kontrol edin.

Hava kalitesini görsel güncellemeler aracılığıyla gözlemleyin ve kaydedin.

En son yazılım yükseltmeleriyle cihazınızı otomatik olarak güncelleyin.

Dyson Link uygulamasını indirin

Dyson Link uygulamasını App store veya Google Play üzerinden indirin. Uygulamayı açın ve yeni bir hesap oluşturmak için ekranda görüntülenen talimatları izleyin.



Daha fazla bilgi ve yardım için:
Çevrimiçi:
www.dyson.tr/support
Telefon ile:
0850 532 11 44

Apple ve Apple logosu, Apple Inc.'nin ABD ve diğer ülkelerde tescilli ticari markalarıdır. App Store, Apple Inc.'nin ABD ve diğer ülkelerde tescilli ticari markalarıdır. Google Play ve Google Play logosu Google Inc.'nin ticari markalarıdır. Bluetooth® kelime işareti ve logoları, Bluetooth SIG, Inc. şirketinin tescilli ticari markasıdır ve Dyson tarafından kullanımları lisansa tabidir.

Kayıt

Ücretsiz 2 yıllık garantinizi kaydetmek için izleyebileceğiniz 3 kolay yol

Ücretsiz 2 yıl garanti için kayıt olduktan sonra, Dyson cihazınız satın alma tarihinden itibaren 2 yıl boyunca, garanti koşullarına tabi olarak parça ve işçilik (filtreler hariç) garantisi kapsamındadır.

Seri numarası ürünün altındaki değer plakasında yazmaktadır.



Akıllı telefonla kayıt

Dyson Link uygulamasını indirin, kurulumun bir parçası olarak kayıt işleminizi gerçekleştireceksiniz.



Telefonla kayıt

Müşteri Hizmetlerimizi arayın.
0850 532 11 44

Sonradan referans olması için seri numaranızı not alın.



Küçük ayrıntılar burada gösterilenlerden biraz farklı olabilir.



Çevrimiçi kayıt

Tüm parçalarınızı ve garantinizi çevrimiçi olarak kaydetmek için web sitemizi ziyaret edin.
www.dyson.tr/register

Dyson Link uygulamasına bağlanması



Dyson Link uygulaması mobil cihazınız aracılığıyla cihazınızın ayarlarını kontrol etme, programlama, izleme ve özelleştirmenize imkan verir.

Wi-Fi varsayılan olarak devrededir. Wi-Fi'yi devre dışı bırakmak veya etkinleştirmek için cihaz üzerindeki ON/OFF (AÇMA/KAPATMA) düğmesine 5 saniye süreyle basın.



Cihazın fişini prize takın ve cihazı çalıştırın.

Mobil cihazınızın uygulama ile uyumlu, açık, Wi-Fi ağına bağlı olduğundan ve Bluetooth® kablosuz teknoloji özelliğinin etkinleştirildiğinden emin olun.

Dyson Link uygulamasını henüz indirmediyse App Store veya Google Play'den uygulamayı indirin.

Dyson Link uygulamasını açın ve hesabınız yoksa açmak için talimatları izleyin.

Ekrandaki talimatları izleyerek cihazınızı Dyson Link uygulaması ile eşleştirin.

Artık Dyson Link uygulamasını özel ayarlar oluşturmak, cihaz bilgilerini takip etmek, cihazınızı kontrol etmek, programlamak ve güncelleştirmek için kullanabilirsiniz.

Dyson Link uygulamasını indirirken veya cihazınızı eşleştirirken sorun yaşarsanız önce bir Wi-Fi ağına bağlı olup olmadığını ve Bluetooth® wireless technology'nin etkinleştirilmiş olup olmadığını kontrol edin ve tekrar deneyin.

Uygulamayı indirmede veya cihazınızla eşleştirmede sorun yaşamaya devam ederseniz, lütfen Dyson Müşteri Hizmetleri ile görüşün.

Apple ve Apple logosu, Apple Inc.'nin ABD ve diğer ülkelerde tescilli ticari markalarıdır. App Store, Apple Inc.'nin ABD ve diğer ülkelerde tescilli ticari markalarıdır. Google Play ve Google Play logosu Google Inc.'nin ticari markalarıdır. Bluetooth® kelime işareti ve logoları, Bluetooth SIG, Inc. şirketinin tescilli ticari markasıdır ve Dyson tarafından kullanımları lisansa tabidir.

ÖNEMLİ TALİMATLAR

UYARI

CİHAZ VE UZAKTAN KUMANDANIN HER İKİSİ DE MIKNATIS İÇERİR.

1. Kalp pilleri ve defibrilatörler güçlü manyetik alandan etkilenebilirler. Eğer sizde ya da evinizde yaşayan bireylerde kalp pili ya da defibrilatör bulunuyorsa, uzaktan kumandayı cihazın yanına ya da cebinize koymaktan kaçınin.
2. Kredi kartları ve elektronik depolama birimleri de mıknatıslardan etkilenebilir. Bu yüzden uzaktan kumandanın ve cihazın üzerinden uzak tutulmalıdır.

YANGIN, ELEKTRİK ÇARPMASI VEYA YARALANMA RİSKİNİ AZALTMAK İÇİN:

3. Bu cihazın bazı parçaları çok ısınabilir ve yanıklara neden olabilir. Çocukların veya hassas kişilerin bulunması durumunda özel dikkat gösterilmelidir.
4. Bu Dyson cihaz, cihazın güvenli kullanımı ve kullanımına ilişkin tehlikeler konusunda sorumlu bir kişinin gözetimi veya yönlendirmesi şartıyla 8 yaş ve üzeri çocuklar ile fiziksel, duyuşsal veya muhakeme yetenekleri sınırlı kişiler ya da yetersiz deneyim ve bilgi sahibi kişiler tarafından kullanılabilir. Çocukların cihazla oynamalarına izin verilmemelidir. Temizlik ve bakım işlemleri, yetişkin bir bireyin gözetimi altında olmaksızın, çocuklar tarafından yapılmaz.
5. 3 yaşından büyük olup 8 yaşından küçük olan çocuklar ancak cihaz istenilen normal çalışma konumuna yerleştirildiğinde veya kurulduğunda ve güvenli şekilde cihazın kullanımı ile ilgili gözetim sağlandıkça veya talimat verildikçe ve mevcut tehlikeyi anlamaları durumunda cihazı 'AÇMA/KAPATMA' işlevini yerine getirmelidir. 3 ila 8 yaş arasındaki çocuklar cihazın fişini takmamalı, düzenleme yapmamalı ve cihazı temizlememeli veya kullanıcı bakımı gerçekleştirmemelidirler.
6. 3 yaşından küçük çocuklar sürekli olarak gözetlenmedikleri sürece cihazın uzağında tutulmalıdırlar.
7. Cihaz hemen bir priz in altına yerleştirilmemelidir.
8. Bu cihazı banyo, duş veya yüzme havuzu gibi alanların yakın çevresinde kullanmayın.
9. Aşırı ısınmayı önlemek için  cihazın üzerini örtmeyin.

10. Elektrik kablosu hasar gördüyse, riski önlemek amacıyla üretici, servis acentesi ya da benzer ehliyetli kişiler tarafından değiştirilmeli veya tamir edilmelidir.
11. Bu cihazı sürekli gözetim sağlanmadığı takdirde odadan tek başına çıkma yeterliliğine sahip olmayan kişilerin olduğu küçük odalarda kullanmayın.
12. Yangın riskini azaltmak için kumaş eşyaları, perdeleri veya yanıcı diğer malzemeleri hava çıkışı ndan en az 1 metre uzakta tutun.
13. Açık alanda veya ıslak yüzeyler üzerinde kullanmayın ve cihazın herhangi bir parçasını veya fişi ıslak elle tutmayın.
14. Cihazı yanıcı sıvılardan, buhardan, oda parfümlerinden ve uçucu yağlardan uzak tutun.
15. Fişi daima doğrudan bir duvar prizine takın. Aşırı yüklenme, kablonun aşırı ısınmasına ve alev almasına neden olabileceğinden, asla bir uzatma kablosuyla kullanmayın.
16. Hasar görmüş veya su içine daldırılmış cihazları kullanmayın.
17. Bu cihazı düşmüşse veya üzerinde hasar izleri varsa kullanmayın.
18. Bu cihazı ve kablosunu sıcak yüzeylerden uzak tutun. Kabloyu mobilya veya cihazların altından geçirmeyin.
19. Elektrik çarpma ihtimali doğurabileceğinden hava amplifikatör açıklığına herhangi bir obje yerleştirmeyin.
20. Bu cihazı halka amplifikatöründen tutarak değil daima ayaklığından tutarak taşıyın.
21. Bu cihazı her zaman yatay ve sabit bir yüzey üzerinde kullanın.
22. Fiş ve priz arasında herhangi bir gevşeklik varsa veya fiş aşırı ısınır ise priz in değiştirilmesi gerekli olabilir. Prizi değiştirmek için kalifiye bir elektrikçi ile kontrol edin.
23. Kimyasal Yanık ve Boğulma Tehlikesi. Pilleri çocuklardan uzak tutun. Bu ürün lityum düğme tipi pil içerir. Yeni veya kullanılmış bir lityum düğme tipi pil yutulursa veya vücuda girerse, vücudun içinde ciddi yanıklara neden olabilir ve 2 saat gibi kısa bir süre içinde ölüme yol açabilir. Pil bölmesini daima sıkıca kapatın. Pil bölmesi sıkıca kapanmıyorsa, ürünü kullanmayın, pilleri çıkarın ve çocuklardan uzak tutun. Pillerin yutulmuş veya vücudun herhangi bir yerine girmiş olabileceğini düşünüyorsanız, derhal tıbbi yardım alın.

Montaj

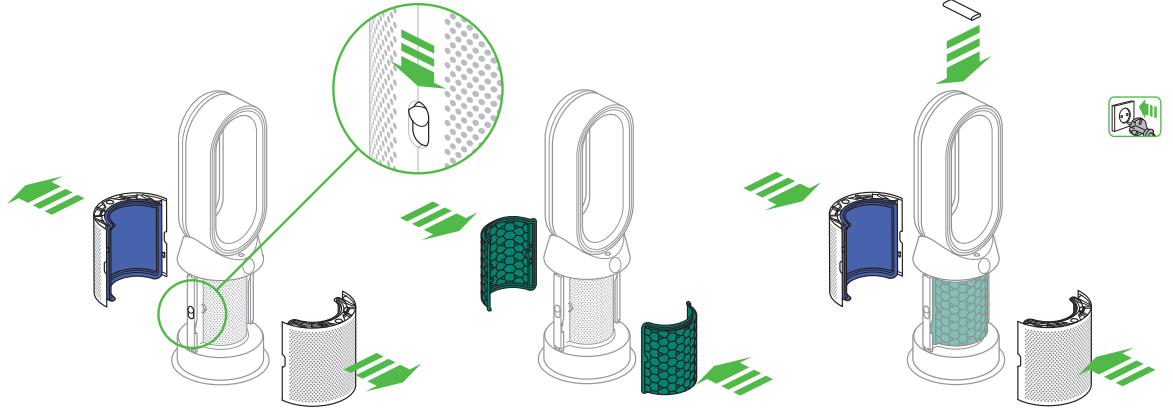

Cihazı kutusundan çıkarmak için her iki elinizi kullanın ve sadece cihazın tabanından tutmaya özen gösterin.

Amplifikatör halkasından tutarak kaldırmayın.

Muhafazaların her iki yanında yer alan düğmeleri aşağıya doğru itin.

Muhafazalar, takılı cam HEPA filtrelerle birlikte serbest kalır.

Karbon filtreleri kutudan çıkarın ve koruyucu ambalağı sökün.

Her iki karbon filtreyi de cihaza takın.

Muhafazaları gövdeye yerleştirin ve yerlerine sağlam şekilde oturana kadar yavaşça itin.

Uzaktan kumandayı cihazın üst kısmına düğmeler aşağıya bakacak şekilde yerleştirin.

Cihazın fişini takın ve çalıştırın.

Kumandalar

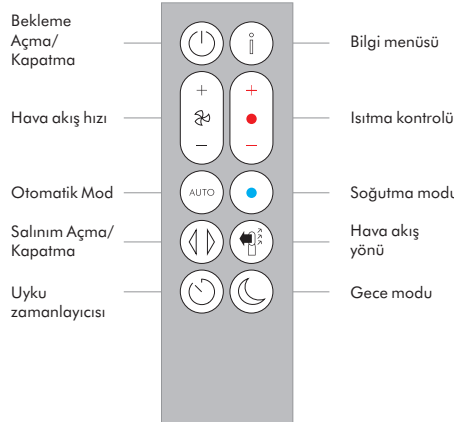
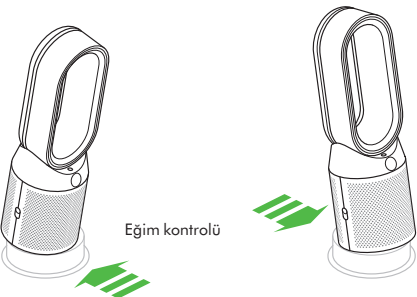
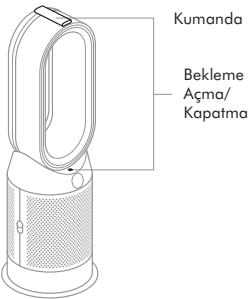

Sürekli denetleme işlevi devreye sokulduğunda cihazınız hava kalitesi, sıcaklık ve nem bilgilerini toplar; bu bilgileri LCD ekranda ve Dyson Link uygulamasında görüntüleyebilirsiniz.

Sürekli denetleme işlevi varsayılan olarak devrededir. Sürekli denetleme işlevi devreye sokulduğunda daima aktif durumda kalır.

Sürekli denetleme işlevini devreye sokmak/devre dışı bırakmak için:

Uzaktan kumanda üzerindeki auto mode (otomatik mod) tuşunu 5 saniye boyunca basılı tutun. LCD ekran sürekli denetleme işlevinin ne zaman devrede olduğunu, ne zaman devre dışı kaldığını gösterir.

Bilgi menüsü

Cihazınız tarafından görüntülenen bilgilerde gezinmek için bu tuşa basın.

Hava kalitesi, sıcaklık, nem hakkındaki bilgiler ile filtre seviyeleri görüntülenir.

Bir kirlenici hava kalitesinin düşmesine neden olduğunda, LCD ekranda ilgili sembol görünür.

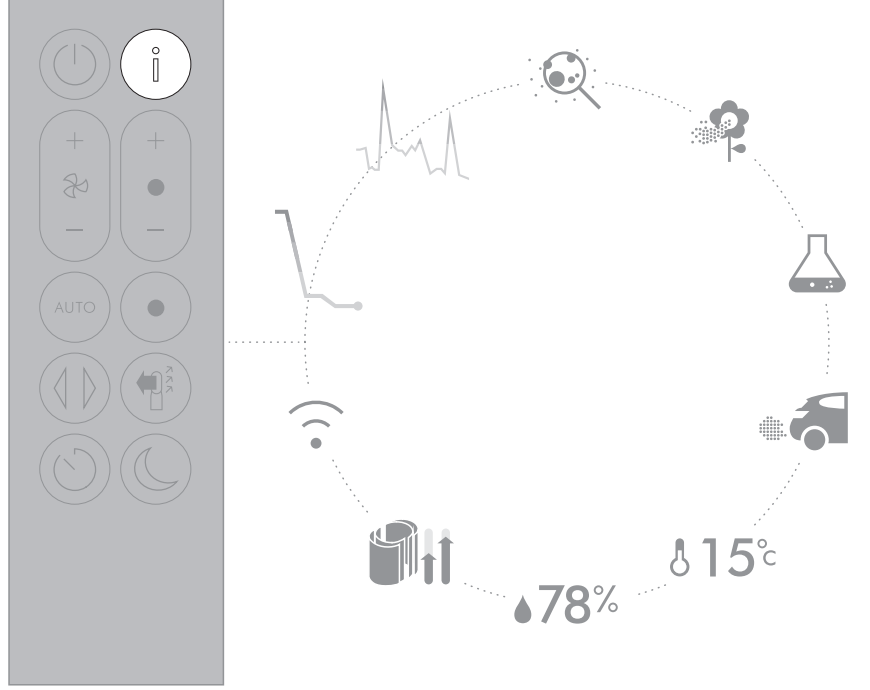

İç mekandaki hava kalitesi - 12 saniye

Verilerin son 12 saniyesini gösteren bir grafik ile geçerli hava kalitesini izler.



İç mekandaki hava kalitesi - 24 saat

Cihaz hava kalitesini; 24 saat boyunca veri gösteren ve on beş dakikada bir güncellenen bir çizelge yardımıyla denetler.



Parçacık maddesi (PM2.5)

Soluduğumuz havada bulunan en fazla 2,5 mikron büyüklüğündeki mikroskobik parçacıklardır. Bunlar duman, bakteriler veya alerjenler olabilir.



Parçacık maddesi (PM10)

Soluduğumuz havada bulunan en fazla 10 mikron büyüklüğündeki daha büyük mikroskobik parçacıklardır. Bunlar arasında toz, küf ve polen vardır.



Uçucu organik bileşikler

Uçucu organik bileşikler genellikle potansiyel olarak zararlı olabilecek kokulardır. Bunlar temizlik ürünlerinde, boyalarda ve yeni mobilyalarda bulunabilir.



Azot dioksit ve diğer oksitleyici gazlar

Potansiyel olarak zararlı bu gazlar Potansiyel olarak zararlı bu gazlar yanma sonucu, örneğin yemek pişirme esnasında yanan gaz ve araçtaki egzoz emisyonları sonucu havaya bırakılır.



İç mekan sıcaklığı

Konforlu bir ortam yaratılmasına yardımcı olmak için ortam sıcaklığını kontrol eder.



İç mekandaki nem

Havadaki su buharı miktarı geçerli sıcaklıktaki olası maksimum nemin yüzdesi olarak gösterilir.



Filtreler

Her bir filtre ünitesinin kalan çalışma süresini gösterir. Bir filtre ünitesinin değiştirilmesi gerektiğinde göstergeler size bunu hatırlatır.



Wi-Fi

Wi-Fi ağı bağlantısının mevcut durumunu görüntüler.

Otomatik mod

Cihazınızı Otomatik moda ayarladığınızda cihaz üzerindeki sensörler cihazın ayarlarını hava kalitesine göre otomatik olarak yapılandırır.

Hava kalitesi: cihazınız hedef hava kalitesine ulaştığında duraklar, hava kalitesi düştüğünde yeniden çalışmaya başlar.

Hava akış hızı: Hedef hava kalitesine ve sıcaklığına ulaşılan kadar hava akış hızı artar.

Gece modu: Cihazınız, Hava akış hızı 1 ile 4 arasında bir ayarda olacak şekilde çalışır.

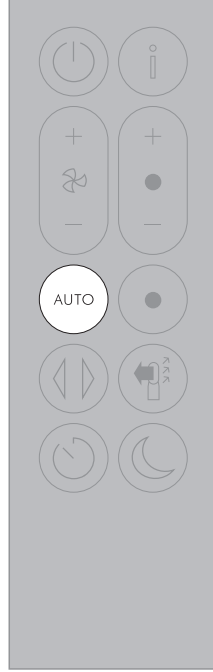

Isıtma

Arzu edilen oda sıcaklığını ayarlamak için tuşa basın.

Ayarlanan sıcaklığa ulaşıldığında cihazınız duraklar.

Cihazınızı Isıtma modundan Soğutma moduna almak için Cooling mode (Soğutma modu) tuşuna basın.

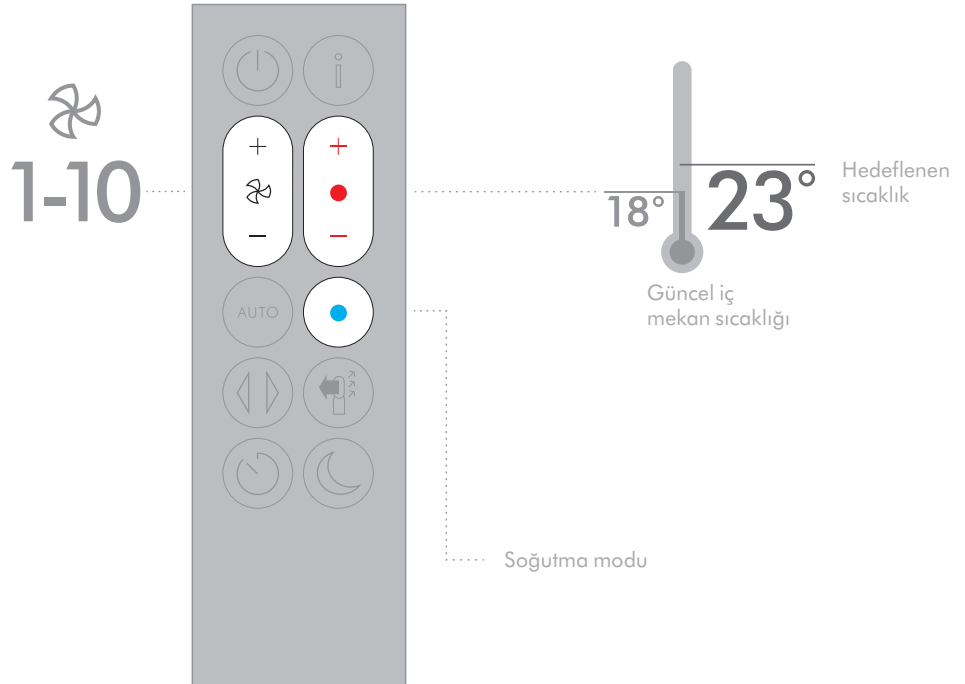

Salınım

Tuşa basarak havanın odada dolaşmasını sağlayabilir ve 0° ile 350° arasında bir salınım değeri seçebilirsiniz.

Salınım ayarlarınızı Dyson Link uygulaması yardımıyla özelleştirebilirsiniz.

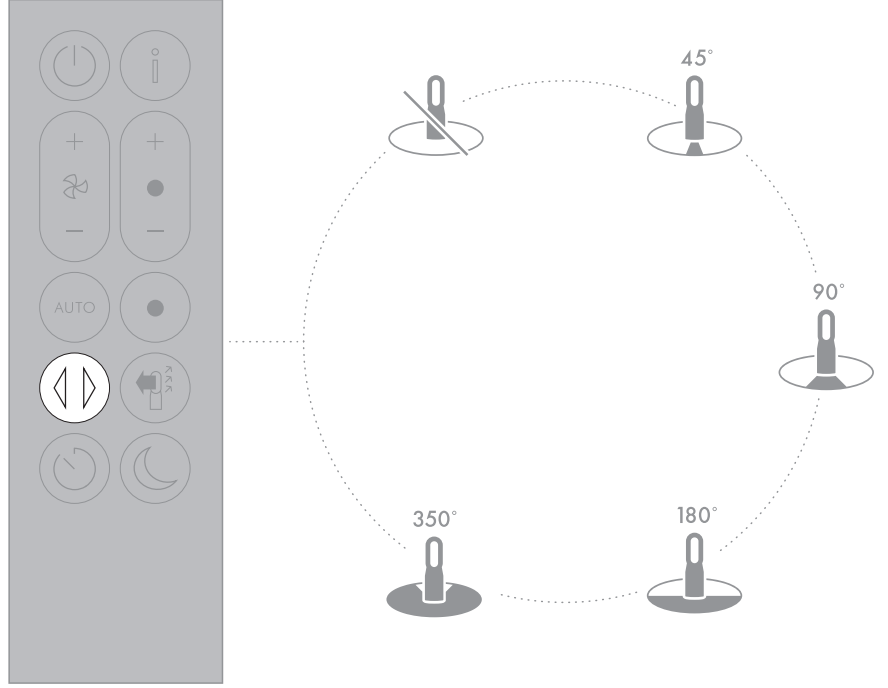

Hava akışı

Hava akış hızını arttırmak veya düşürmek için Airflow speed (Hava akış hızı) düğmesine basın.

Hava akışı yönünü önden arkaya değiştirmek için Airflow direction (Hava akış yönü) tuşuna basın. Cihaz her iki ayarda da temizleme işlemine devam eder.

Isıtma modu sadece hava yönü öne doğru ayarlandığında çalışır. Hava akış yönü arkaya doğru ayarlanmışsa cihazınız soğutma moduna geçer.

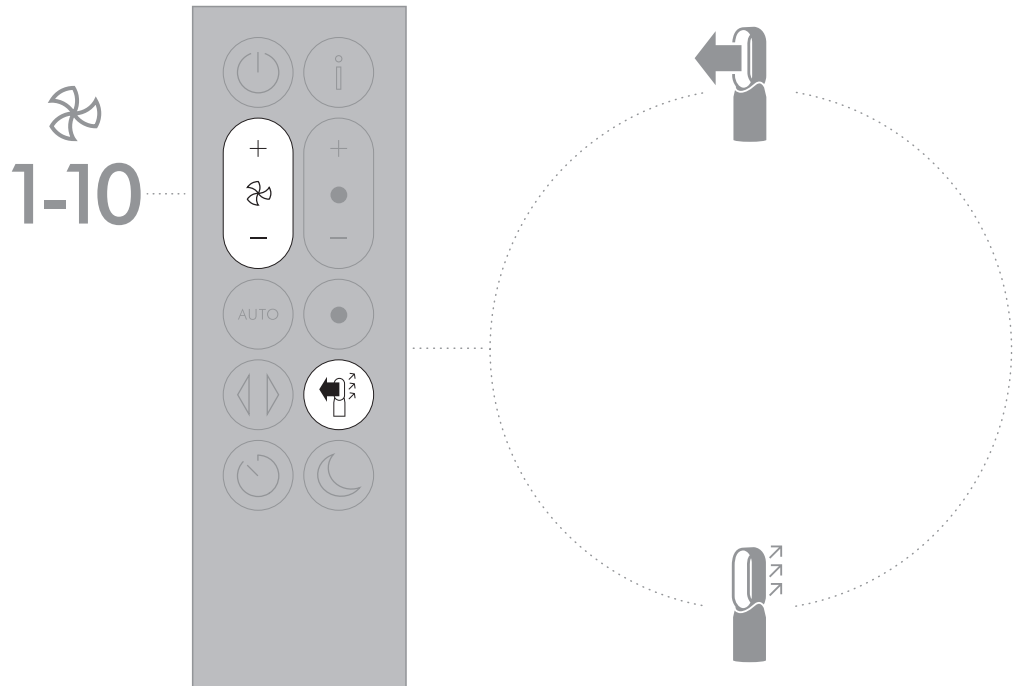

Uyku modu zamanlayıcısı

Cihazınız belirlenen süre sonunda otomatik olarak kapanır.

Süreyi ayarlamak için: Süre seçenekleri arasında gezinmek için tuşa basın. Etkinleştirildiğinde Sleep timer (Zaman ayarlı kapanma) tuşuna basarak ayarlanan süreyi görebilirsiniz.

Zaman ayarlı kapanmayı iptal etmek için: Sleep timer (Zaman ayarlı kapanma) tuşuna iki kez basın.

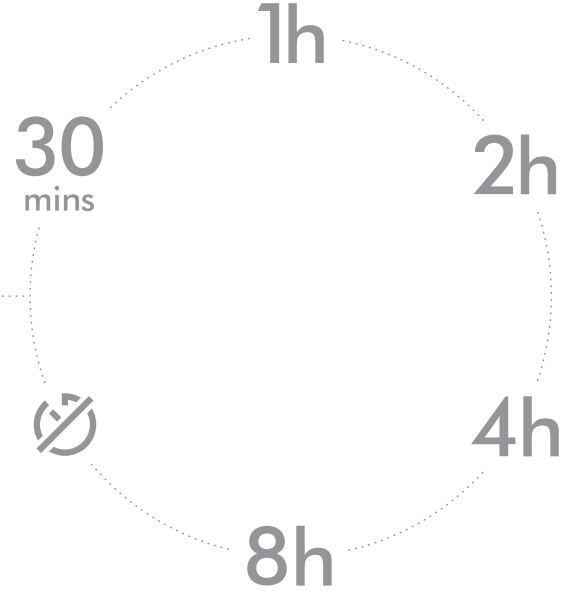
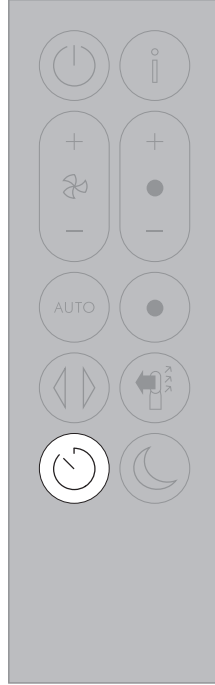

Gece modu

Gece modunda cihazınız hava kalitesini ve sıcaklığı izlemeye ve değişikliklere tepki vermeye devam eder ancak bunu en sessiz ayarlarını kullanarak ve LCD ekranı aydınlatmadan yapar.

1-4
AUTO mode

1-10
Manual



Bakım

Cihazınızdan en yüksek performansı almak için düzenli olarak cihazı temizlemeniz ve tıkanıklık olup olmadığını kontrol etmeniz gerekir.

Filtrelerinizin değiştirilmesi:

Cihazınız üzerindeki ekran ve uygulama filtrelerinizi ne zaman değiştirmeniz gerektiğini belirtir.

Dyson Link uygulaması veya www.dyson.com adresinden yeni filtrelerinizi sipariş edebilirsiniz. Yeni filtreleriniz ile birlikte ilgili talimatlar da gönderilir; daha fazla bilgi almak ve ilgili videoları izlemek için internet adresini ziyaret edin.

Cihazınızı filtreler takılı olmadan çalıştırmayın. Filtreleri temizlemeden veya değiştirmeden önce cihazınızın fişini prizden çekin.

Hata kodları:

Cihazınız bir hata kodu gösterdiğinde cihazı kapatıp yeniden açmayı deneyin. Bu işlemin ardından hata kodu silinmezse Dyson Müşteri Hizmetlerini arayın.

Cihazınızın bakımı ve filtrelerin değiştirilmesi hakkında daha fazla bilgi edinmek ve yardım almak için Dyson Link uygulamasını açın veya web adresine bağlanın
Çevrimiçi:
www.dyson.tr/support

UZAKTAN KUMANDA OLMADAN KONTROL

- Cihaz, Dyson Link uygulaması ile kumanda edilebilir.

DYSON LINK UYGULAMASINA BAĞLANTI

- Dyson Link uygulamasının çalışabilmesi için çalışan bir internet bağlantısına ve uygulama özellikli bir cihaza sahip olmanız gerekir.
- Bu cihaz, birçok modern yönlendiricide bulunan 2,4 GHz veya 5 GHz ağlara bağlanabilir. Uygun olup olmadığını görmek üzere yönlendiricinizin belgelerini kontrol edin.
- Dyson Link uygulaması, en az iOS 10 sürümüne* sahip bir iOS aygıtı veya en az Android 5 sürümüne sahip bir Android aygıtı gerektirir.
- Mobil aygıtınızın, cihazla bağlantı kurabilmek için Bluetooth® kablosuz teknolojisi 4.0 desteğine (Bluetooth® wireless technology Low Energy) sahip olması gerekir. Uyumluluk için aygıtınızın teknik özelliklerine bakın.
 - BLE/Wi-Fi 2,4 GHz – 2,5 GHz, 0,1 W maks
 - Wi-Fi 5,170 GHz – 5,835 GHz, 0,1 W maks
 - Desteklenen Wi-Fi protokolleri:
 - IEEE802.11a
 - IEEE802.11b (Tavsiye edilmez)
 - IEEE802.11g
 - IEEE802.11n
 - Şebekelenmiş bekleme: 0,9 W

DEĞİŞTİRİLEBİLİR PARÇALAR

PİL DEĞİŞTİRME

⚠ DİKKAT

- Uzaktan kumanda üzerindeki pil bölmesinin vidalarını açın. Pili çıkarmak için tabanı gevşetin ve çekin.
- Pilleri ters takmayın veya pillere kısa devre yaptırılmayın.
- Pilleri parçalamaya veya şarj etmeye çalışmayın. Ateşten uzak tutun.
- Yeni pil takarken, pil üreticisinin talimatlarına uyun (pil tipi CR 2032).
- Uzaktan kumandanın vidasını daima yerine yerleştirin ve Uyarı bölümündeki pil tehlikesine bakın.

YIKANAMAYAN FİLTRE ÜNİTELERİ

- Filtre ünitelerinizin yıkanması ve geri dönüştürülmesi mümkün değildir.
- Gerekli olduğu zamanlarda filtre ünitelerinin değiştirilmemesi ürünün performansında ve görünümünde değişikliklere neden olabilir.
- Dyson Link uygulaması veya www.dyson.com adresinden yeni filtrelerinizi sipariş edebilirsiniz. Yeni filtrelerinizi ile birlikte ilgili talimatlar da gönderilir; daha fazla bilgi almak ve ilgili videoları izlemek için internet adresini ziyaret edin.

OTOMATİK MOD

- Sensörün kalibrasyonunun yapılması için makine ilk kullanıldıktan sonra 6 günlük bir sürenin geçmesi gereklidir. Bu süre içerisinde makine VOC'lara (kokular gibi) normalden daha duyarlı olabilir.
- İlk kez kullanım sırasında, sensörlerin kalibrasyon işlemi devam ederken cihazın VOC ve NO2 değerlerini göstermesi 60 dakikayı bulabilir.

OTOMATİK GÜÇ KESME

- Bu cihaz, devrilme veya aşırı ısınma durumlarında güvenliğinizi için devreye giren otomatik güç kesme anahtarlarıyla donatılmıştır. Bu anahtarlar devreye girerse, cihazın fişini prizden çekin ve cihazı soğumaya bırakın. Cihazı tekrar çalıştırmadan önce her türlü tıkanıklığı kontrol ederek gidin ve cihazın sert ve düz bir yüzeyde olduğundan emin olun.
- Cihaz, ısıtma modunda 9 saat boyunca sürekli çalışma sonrasında otomatik olarak kapanır. Cihazı tekrar çalıştırmak için cihazın veya uzaktan kumandanın üzerindeki Standby ON/OFF (Bekleme AÇMA/KAPATMA) tuşuna basın veya cihazı Dyson Link uygulaması üzerinden tekrar çalıştırın.

ELDEN ÇIKARMA BİLGİSİ

- Dyson ürünleri birinci sınıf geri dönüştürülebilir malzemelerden yapılmıştır. Mümkün olan yerlerde geri dönüşümünü sağlayın.
- Pili yerel kurallara veya düzenlemelere uygun olarak atın veya geri dönüştürün.
- Bu işaret AB genelinde bu ürünün diğer ev atıklarıyla birlikte atılmaması gerektiğini gösterir. Kontrolsüz atıklar nedeniyle çevrenin veya insan sağlığını zarar görmesini önlemek adına, malzeme kaynaklarının sürdürülebilir şekilde yeniden kullanılmasını desteklemek için geri dönüşümünü sağlayın. Kullanılmış cihazınızı iade etmek için, iade ve toplama sistemlerini kullanın veya ürünü alıncı perakendeciyle iletişime geçin. Çevre açısından güvenli bir şekilde geri dönüştürmek için bu ürünü alabilirler.
- Yutulduğunda çocuklara zarar verebileceğinden kullanılmış pilleri çocuklardan uzak tutun.
- Filtre ünitelerinizin yıkanması ve geri dönüştürülmesi mümkün değildir.
- Eski filtre ünitelerini yerel yönetmeliklere veya düzenlemelere göre atın.
- Ürün atılmadan önce pillerin üründen çıkarılması gerekir.

DYSON MÜŞTERİ HİZMETLERİ

DYSON ÜRÜNÜMÜZÜ TERCİH ETTİĞİNİZ İÇİN TEŞEKKÜRLER.

2 yıl garanti için kayıt olduktan sonra, Dyson cihazınız satın alma tarihinden itibaren 2 yıl boyunca, garanti koşullarına tabi olarak parça ve işçilik garantisi kapsamındadır. Dyson cihazınızla ilgili herhangi bir sorunuz olduğunda destek, genel ipuçları ve Dyson cihazınızla ilgili faydalı bilgiler için, www.dyson.com.tr/support destek adresini ziyaret edin. İsterseniz cihazınızın seri numarası ve ne zaman, nereden aldığınız gibi detaylarla birlikte Dyson Yardım Hattı'ni da de arayabilirsiniz. Seri numarası ürünün altındaki değer plakasında yazmaktadır. Eğer Dyson cihazınızın servise ihtiyacı varsa, en uygun yetkili servis seçeneğini görüşebilmemiz için Dyson Müşteri Hizmetleri'ni arayın. Dyson cihazınız garanti ve onarım kapsamındaysa, ücretsiz onarılacaktır.

LÜTFEN DYSON KULLANICISI OLARAK KAYDOLUN

Size hızlı ve uzman servis hizmeti sunabilmemiz için, lütfen bir Dyson cihazı sahibi olarak kayıt yapın. Bunun için üç yol mevcuttur:

- www.dyson.com.tr adresini ziyaret etmek
- Dyson Müşteri Hizmetleri'nin 0850 532 11 44 numaralı telefonunu aramak
- Akıllı telefon. Dyson Link uygulamasını indirin, kurulumun bir parçası olarak kayıt işleminizi gerçekleştireceksiniz.

Böylelikle bir Dyson kullanıcısı olarak, gelecekte garanti kapsamı dışında oluşabilecek herhangi bir hasar ve zarar durumunda, gerektiğinde sizinle irtibata geçebilmemiz mümkün olacaktır.

2 YIL SINIRLI GARANTİ

DYSON 2 YILLIK SINIRLI GARANTİ HÜKÜM VE KOŞULLARI

GARANTİ KAPSAMINDA OLAN DURUMLAR

- Dyson cihazınızın hatalı malzeme, işçilik veya işlev nedeniyle kusurlu olduğu tespit edilirse, (Dyson'ın takdirine bağlı olarak) satın alma veya teslimattan sonra 2 yıl içinde onarımı veya değiştirilmesi (Eğer cihazınızın herhangi bir parçası kullanılabilir durumda değilse ya da artık üretilmiyorsa Dyson, hatalı ya da kusurlu parçayı fonksiyonel yedek bir parça ile değiştirecektir).
- Bu cihaz Avrupa Birliği dışında satıldığında, bu garanti sadece cihaz satıldığı ülkede kullanıldığında geçerlidir.
- Bu cihaz Avrupa Birliği sınırları içinde satıldığında, bu garanti sadece (i) cihazın satıldığı ülkede kullanıldığında veya (ii) cihaz Avusturya, Belçika, Fransa, Almanya, İrlanda, İtalya, Hollanda, İspanya veya Birleşik Krallık'ta kullanıldığında ve bu cihaz ile aynı model ilgili ülkede aynı nominal gerilimle satıldığında geçerlidir.

GARANTİ KAPSAMINA GİRMEYENLER

- Yedek filtre üniteleri. Cihazın filtre üniteleri garanti kapsamında değildir.
- Arıza, aşağıdaki durumların bir sonucu olarak ortaya çıktığında, Dyson, ürünün onarım veya değişimini garanti etmez:
 - Önerilen makine bakımının gerçekleştirilmemesi nedeniyle oluşan hasarlar.
 - Kaza hasarı, ihmalkar kullanım veya bakım, hor kullanım, cihazın dikkatsiz bir şekilde veya Dyson Kullanıcı kılavuzuna uygun olmayan bir şekilde kullanım ve bakımından kaynaklanan hasarlar.
 - Cihazlarımızın normal ev kullanımı haricinde kullanılması durumunda oluşan hasarlar.
 - Dyson talimatlarına uygun olarak takılmayan veya monte edilmeyen parçaların kullanımından kaynaklanan hasarlar.
 - Dyson orijinal yedek parça ve aksesuarlarının kullanılmamasından kaynaklanan hasarlar.
 - Hatalı montajdan kaynaklanan hasarlar (Dyson tarafından yapılan montaj hariç).
 - Dyson veya yetkili temsilcisinden başka taraflarca gerçekleştirilen bakım ve tamirat işlemleri.
 - Tıkanma – Tıkanmaların bulunmasına ve temizlenmesine ilişkin bilgiler için lütfen bu Dyson Kullanıcı kılavuzunda yer alan 'Makinенizin bakımı' bölümünü ve resimleri inceleyin.
 - Normal aşınma ve yıpranma (ör. sigorta vs.).
 - Pili yaşına ve kullanımına bağlı olarak pil bitiş süresinde kısalma (ilgili durumlarda).
- Garantinizin kapsamı konusunda herhangi bir şüpheniz varsa, lütfen Dyson Müşteri Hizmetleri ile iletişime geçin.

GARANTİ KAPSAMI ÖZETİ

- Garanti süreci, ürünü satın alma tarihinden itibaren başlar. Eğer ürün alım tarihinden sonra teslim edildiye, garanti süreci teslim tarihinden itibaren geçerlidir.
- Dyson cihazınıza garanti kapsamında herhangi bir işlem uygulanmadan önce, ürünü satın aldığınızı gösteren evrakları yetkiliye sunmanız gerekir. (Hem orijinal hem de sonradan verilen tüm evraklar). İlgili evrakların temin edilememesi durumunda yapılan işlem ücrete tabi olacaktır. Lütfen fatura veya teslimat fişini saklayın.
- Tüm işlemler Dyson ya da Dyson tarafından belirtilen yetkili teknik servis tarafından yapılacaktır.
- Değiştirilen parça Dyson'da kalacaktır.
- Dyson cihazınızın garanti kapsamında onarım veya değişim işlemlerinde geçen süre, garanti süresinin sonuna eklenecektir.
- Garanti kapsamı, bir tüketici olarak kanuni haklarınızı olumsuz yönde etkilemeyen ek faydalar sağlar.

GİZLİLİK VE KİŞİSEL BİLGİLERİN KORUNMASI

Dyson Ürününüzü veya Dyson Link Uygulamasını kaydederken bize temel iletişim bilgilerinizi vermeniz gerekir;

Dyson cihazınızı kaydettirirken:

- Cihazınızı kaydetmek ve garantinizi desteklememizi sağlamak için bize temel iletişim bilgilerinizi vermeniz gerekir.

DYSON LINK UYGULAMASI İLE KAYIT

Dyson Link Uygulamasını kaydetmek için bize temel iletişim bilgilerinizi vermeniz gerekir, bu işlem ürününüz ile sizdeki Uygulama örneği arasında güvenli bir bağlantı oluşturmamızı sağlar.

- Kayıt olduğunuzda, tarafımızca sizinle iletişime geçilmesini isteyip istemediğinizi seçebilirsiniz. Dyson'dan iletişimleri almayı tercih ederseniz, size özel tekliflerimizin ayrıntılarını ve en son yeniliklerimize dair haberler göndereceğiz.

UYUMLULUK BİLGİSİ

İşbu belge ile Dyson, bu çevresel kontrol radyo ekipmanının 2014/53/EU Direktifi ile uyumlu olduğunu beyan eder.

AB Uygunluk Beyanının tam metni şu İnternet adresinde mevcuttur: www.dyson.com.tr/destek/compliance.

**UK**

Dyson Customer Care
askdyson@dyson.co.uk
0800 298 0298

Dyson Technology Limited, Tetbury Hill, Malmesbury, Wiltshire,
SN16 0RP

ROI

Dyson Customer Care
askdyson@dyson.ie
01 475 7109

Dyson Ireland Limited, Office 2, Central Park, Leopardstown, Dublin
18, Ireland

AT

Dyson Kundendienst
help@dyson.at
0800 - 28 67 45

Dyson Kundendienst, Holzmanngasse 5, 1210 Wien

BE/LUX

Service consommateurs Dyson
Dyson Helpdesk
help@dyson.be
080039208

Dyson BV, Fred. Roeskestraat 109, 1076 EE Amsterdam,
Nederland/The Netherlands

CH

Service consommateurs Dyson
Dyson Kundendienst
help@dyson.ch
0800 - 740 183

Dyson SA, Hardturmstrasse 253, CH-8005 Zürich

CY

Εξυπηρέτηση Πελατών της Dyson
24 53 2220

Thetaco Traders Ltd., Tapeinoseos 6, Aradhippou Industrial Estate,
Larnaka 7100, Cyprus, PO Box 41070

CZ

Zákaznická linka společnosti Dyson
servis@solight.cz
491 512 083

Solight Holding, s.r.o., Plumlovská 481/200, 796 01 Prostějov

DE

Dyson Kundendienst
help@dyson.de
0800 - 31 31 31 8

Dyson Servicecenter - DVG -, Birkenmaarstr. 5,
53340 Meckenheim

DK

Dyson Kundeservice
help@dyson.dk
80705843

CPM International Telebusiness SL, Edificio Ono,
Carrer de Lepant 350, Planta 1a, 08025 Barcelona, España

ES

Servicio de Atención al Cliente Dyson
help@dyson.es
900 80 36 49

CPM International Telebusiness SL, Edificio Ono,
Carrer de Lepant 350, Planta 1a, 08025 Barcelona, España

FI

Dysonin asiakaspalvelu
help@fi.dyson.com
0800 07020

CPM International Telebusiness SL, Edificio Ono,
Carrer de Lepant 350, Planta 1a, 08025 Barcelona, España

FR

Service Consommateurs Dyson France
help@dyson.fr
0800 94 58 01

CPM International Telebusiness SL, Edificio Ono,
Carrer de Lepant 350, Planta 1a, 08025 Barcelona, Espagne

GR

ΒΑΣΙΛΙΑΣ ΑΕ
dyson@vassilias.gr
800 111 3500

Κελετσόκη 8 (Παράπλευρος Κηφισού) 111 45 Αθήνα

HR

Dyson servis
info@mrservis.hr
385 1 6401 204

MR servis d.o.o., Dugoselska cesta 5, 10370 Rugvica, Hrvatska

HU

Kávé & Hűtő Profi Kft.
info@khprofi.hu
+36 1 248 0095

1118 Budapest, Budaörsi út 46.

IT

Assistenza Clienti Dyson
help@dyson.it
800 976 024

CPM International Telebusiness SL, Edificio Ono,
Carrer de Lepant 350, Planta 1a, 08025 Barcelona, Spain

LB

Burotek sarl (Member of Antaki Group)
info@antaki.com.lb
01-252 474

Moutran Bldg., Sin El Fil Boulevard, P.O.Box: 90-720, Beirut

LT

Dyson servisas
remontas@bcsc.lt
8 700 555 95

Baltic Continent, UAB Lukšio g. 23, Vilnius, Lietuva

MA

IDEAPLUS SARL
info@idea-group.ma
0801 001 424

18 Rue Sidi Bennour, Quartier Ain Borja, Casablanca, Maroc

NL

Dyson Benelux Helpdesk
help@dyson.nl
0800 020 6203

Dyson BV, Fred. Roeskestraat 109, 1076 EE Amsterdam,
Nederland/The Netherlands

NO

Dyson Kundeservice
help@dyson.no
80069196

CPM International Telebusiness SL, Edificio Ono,
Carrer de Lepant 350, Planta 1a, 08025 Barcelona, España

PL

Centralny Serwis Klienta Dyson
help@dyson.pl
800 702025

CPM International Telebusiness SL, Edificio Ono,
Carrer de Lepant 350, Planta 1a, 08025 Barcelona, Hiszpania

PT

Serviço de apoio ao cliente Dyson
help@dyson.pt
800 784 354

CPM International Telebusiness SL, Edificio Ono,
Carrer de Lepant 350, Planta 1a, 08025 Barcelona, España

RO

GBR International Srl
info@gbrauto.ro
031 4326140

Bd. Theodor Pallady 287, Et. 1 (Cladirea Pallady Rental, fostul IOR),
Sector 3, Bucuresti, Romania

RU

Служба поддержки компании Dyson
info.russia@dyson.com
8-800-100-100-2

Адрес для почтовых отправлений: 119048, Москва, Усачева 35А,
ООО «ДАЙСОН».

SE

Dyson kundtjänst
help@dyson.se
0200125871

CPM International Telebusiness SL, Edificio Ono,
Carrer de Lepant 350, Planta 1a, 08025 Barcelona, España

SI

GABER AVDIO VIDEO SERVIS
Peter Kastelic s.p.
servis.gaber@gmail.com
00 386 59 190 524

Partizanska cesta 8, SI-1290 Grosuplje, Slovenija

TR

DYSON MÜŞTERİ HİZMETLERİ
Dyson Turkey Elektrikli Ürünler Ticaret Limited Şirketi
destek@dyson.com.tr
0850 532 11 44

Dyson Turkey Ltd
Esentepe Mh. Büyükdere Cd.
Tekfen Tower No:209 Kat:8
Levent / Şişli / İstanbul 34394

UA

Інформаційна та технічна підтримка:
info@dyson.com.ua
0 800 50 41 80

Адреса для поштових відправлень: 04655, м. Київ, просп. С.
Бандери, 21

ZA

Dyson Customer Care
DysonService@tudortech.co.za
087 807 9353

Tudortech, 4th floor Park On Long, 66 Long Street, Cape Town, 8001,
South Africa